

КАТАЛОГ

2005 г.

КОВАННЫЕ  
ИЗДЕЛИЯ

Часть 1

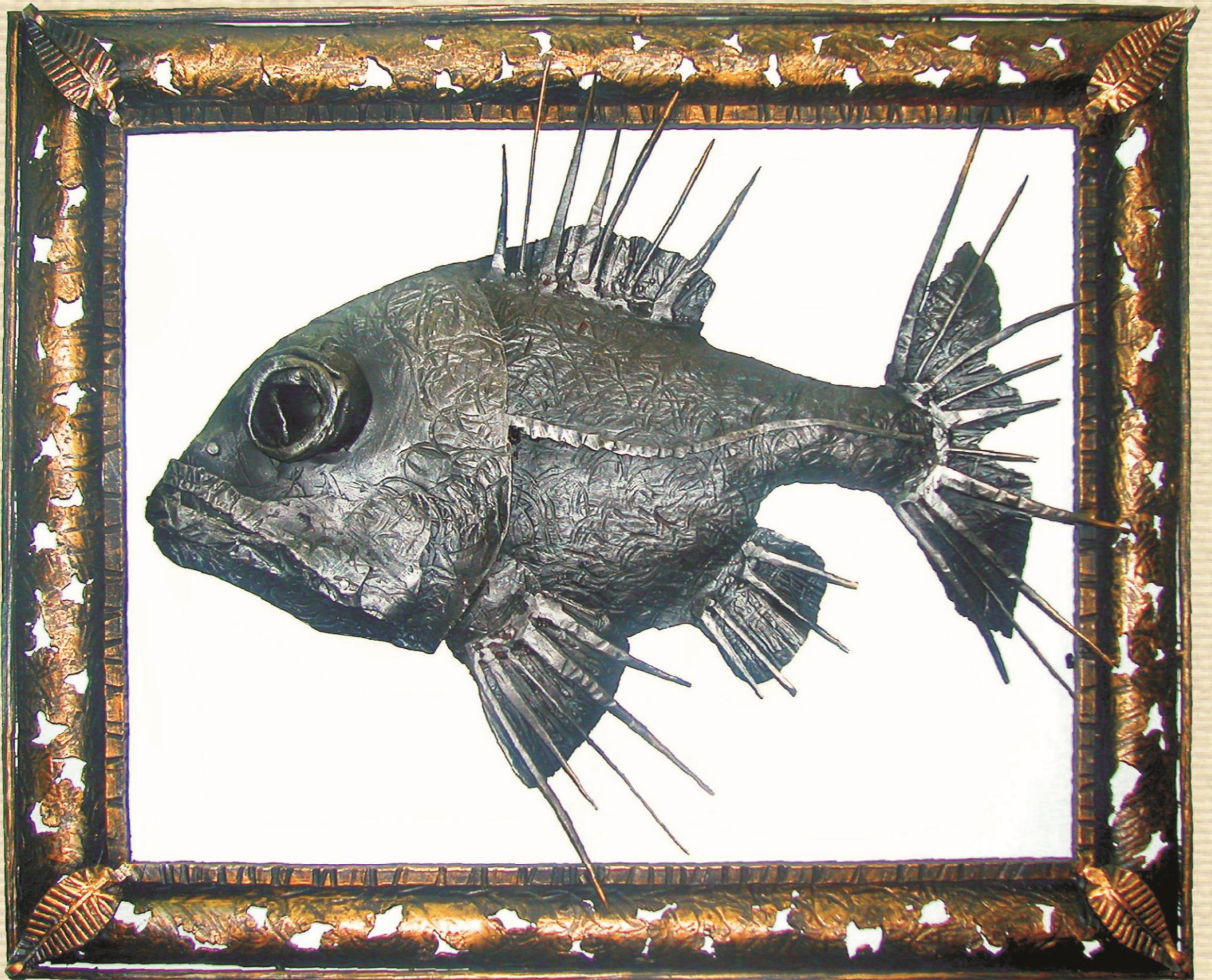
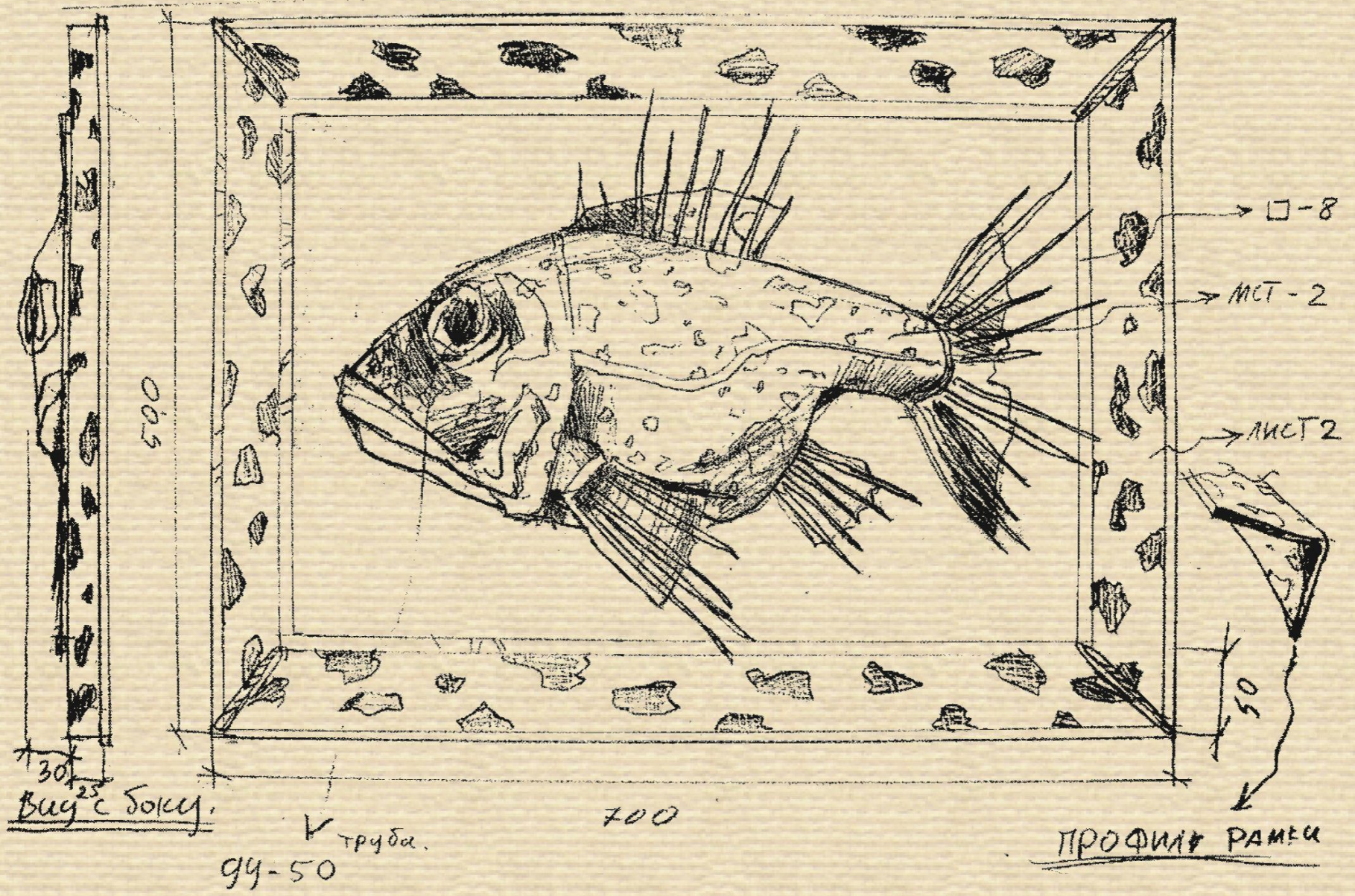

"Лещ" 50x70 см.  
Художник-дизайнер: Безручко А.Ф.



ХУДОЖЕСТВЕННАЯ КОВКА

“Коралловая рыбка” 40x36 см.

Художник-дизайнер: Безручко А.Ф.

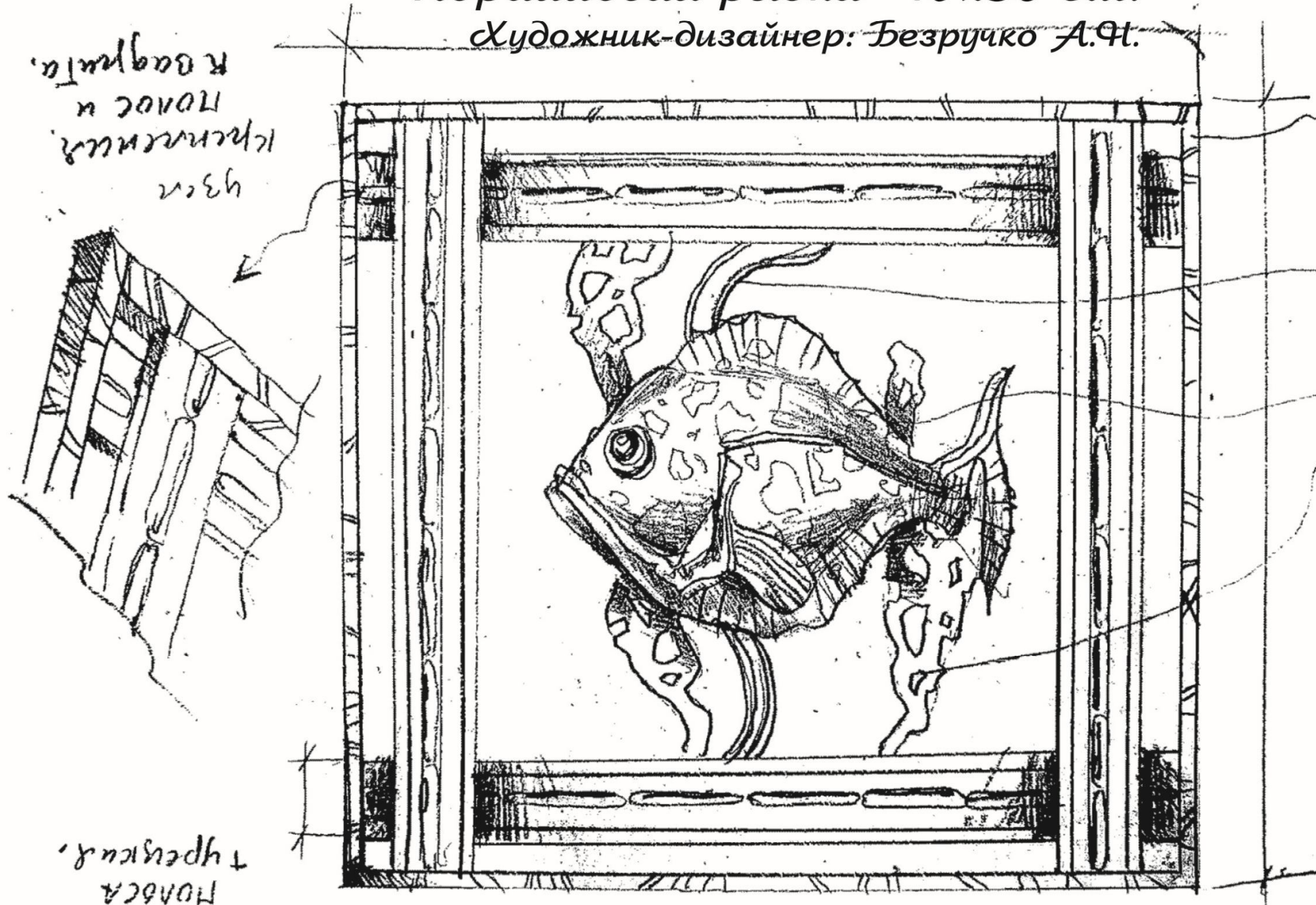

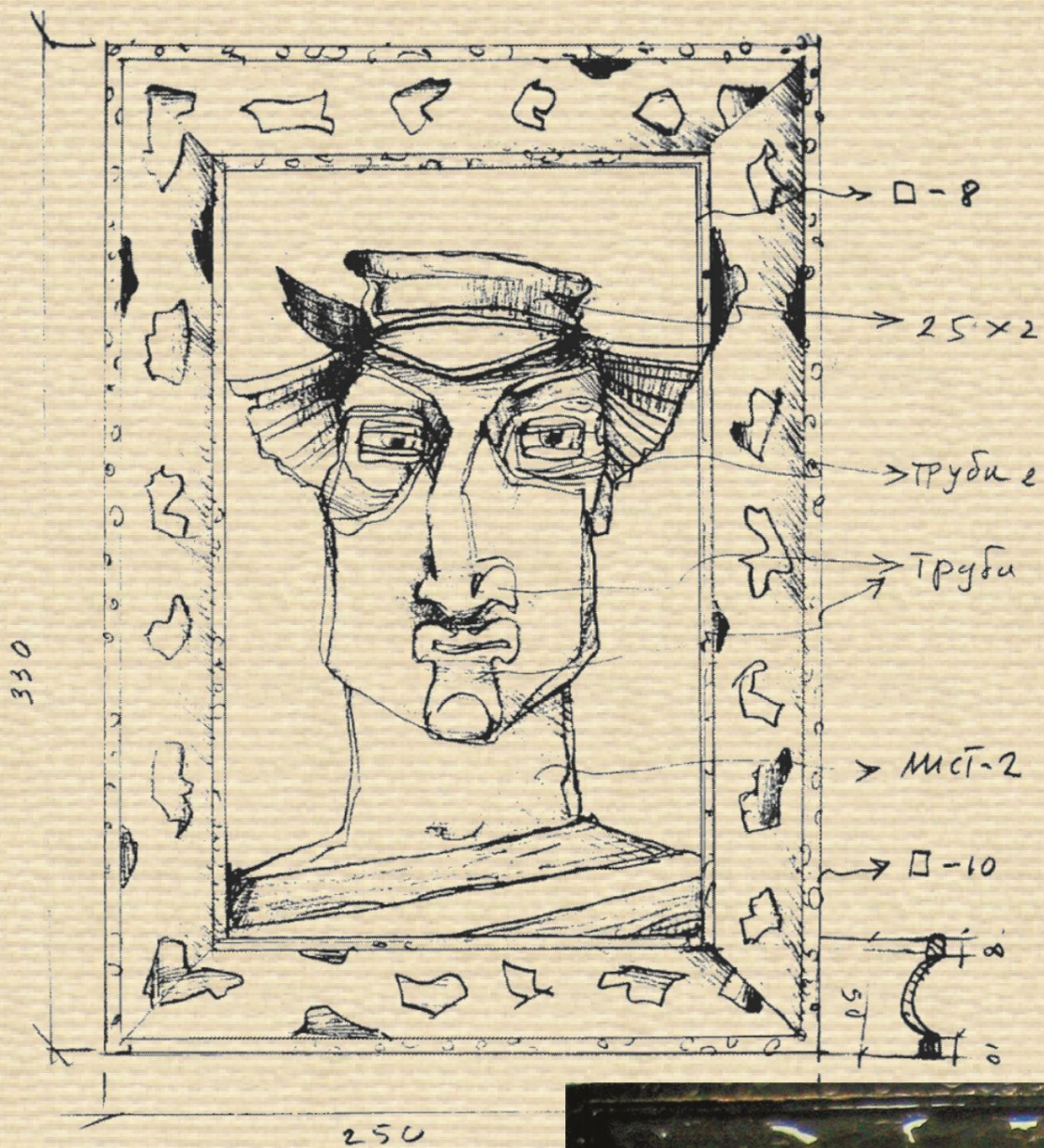

“Моряк” 33х25 см.  
Художник-дизайнер: Безручко А.Ф.

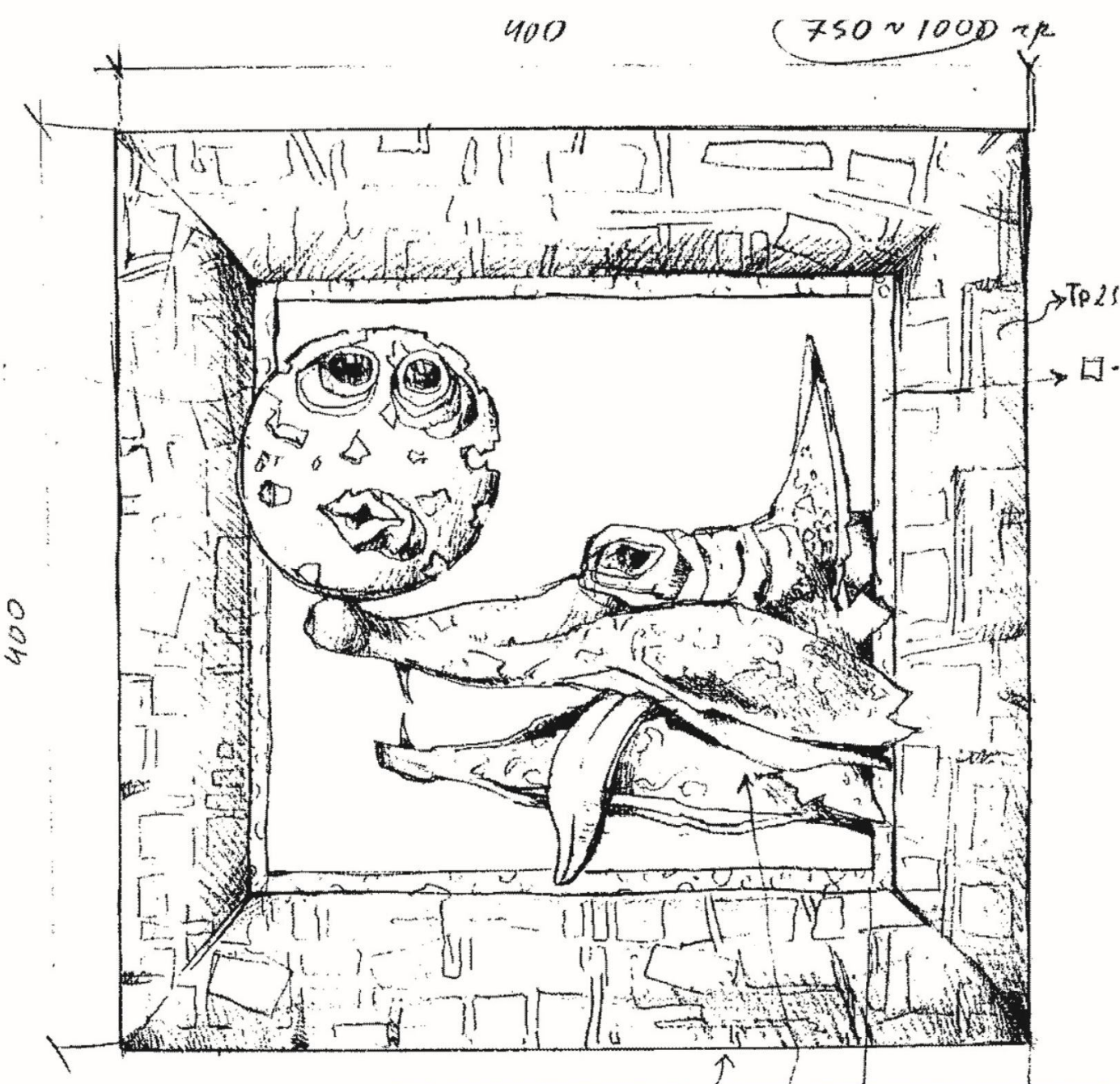

МЕТАЛЛ: ЛИСТ —  
 Труба  
 Труба  
 Труба

Фактура: пл  
 кро  
 кри



“Колобок” 40x40 см.  
 Художник-дизайнер: Безручко А.Ф.



Подставка под бутылку "Дружок" 23x28 см.  
Художник-дизайнер: Безручко А.Ч.

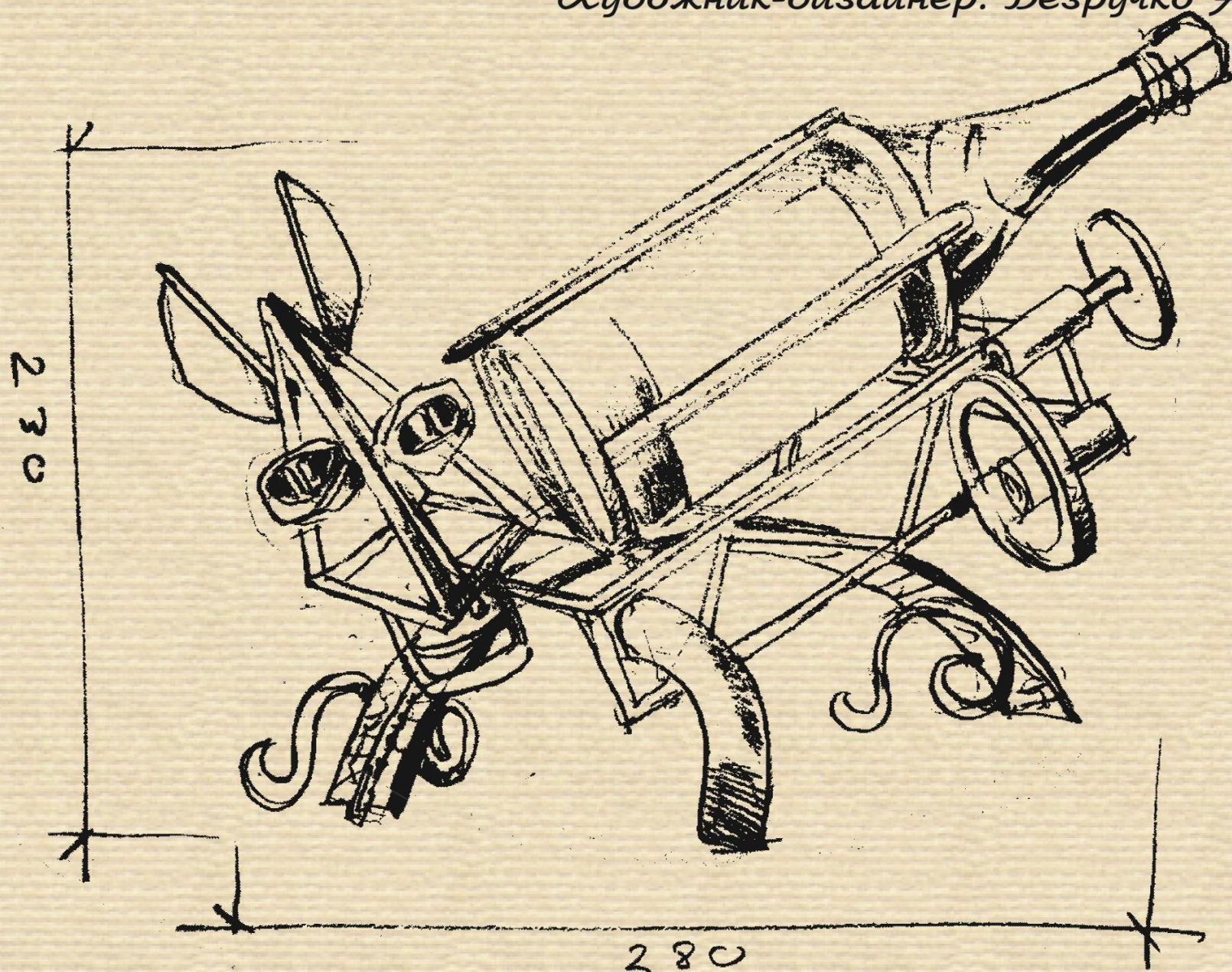



“Каллы”

Художник-дизайнер: Безручко А.Ф.

ХУДОЖЕСТВЕННАЯ КОВКА

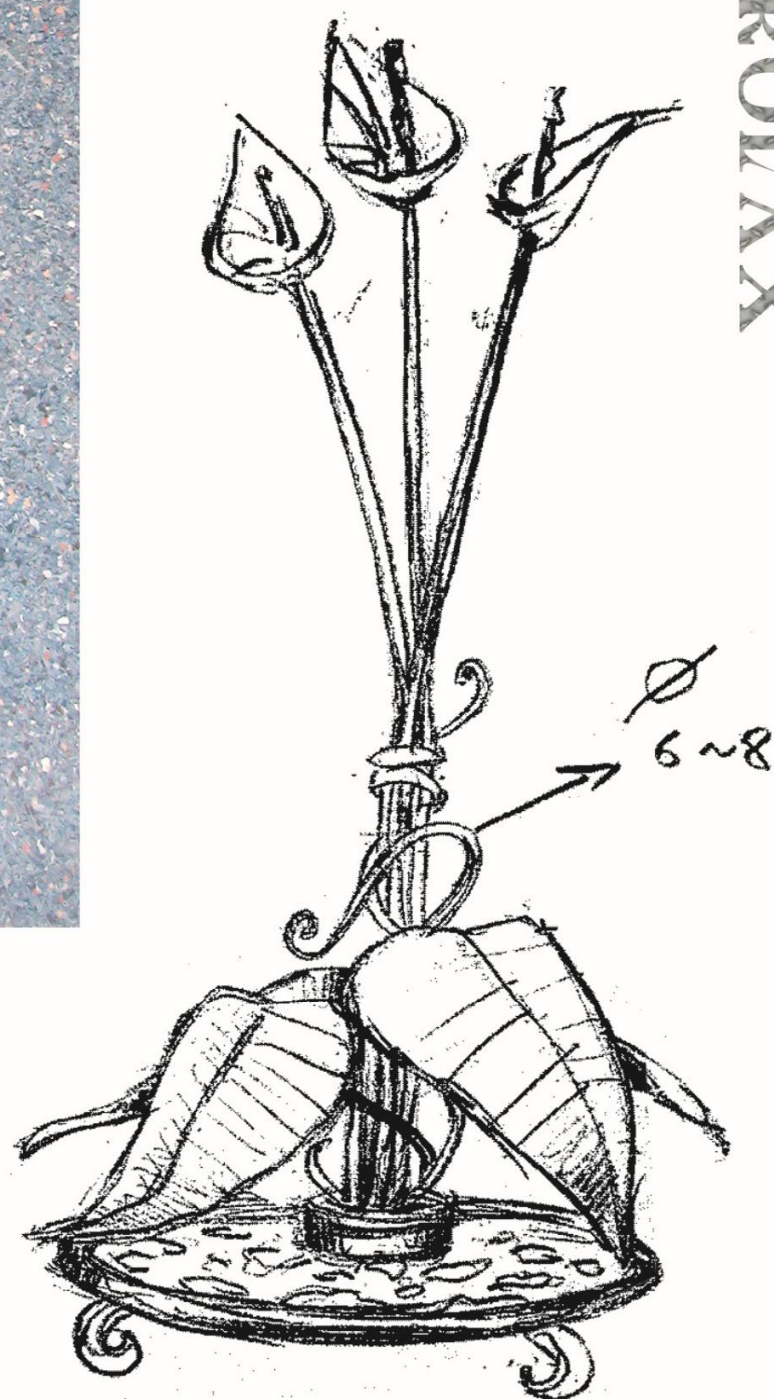

Вид с верху.

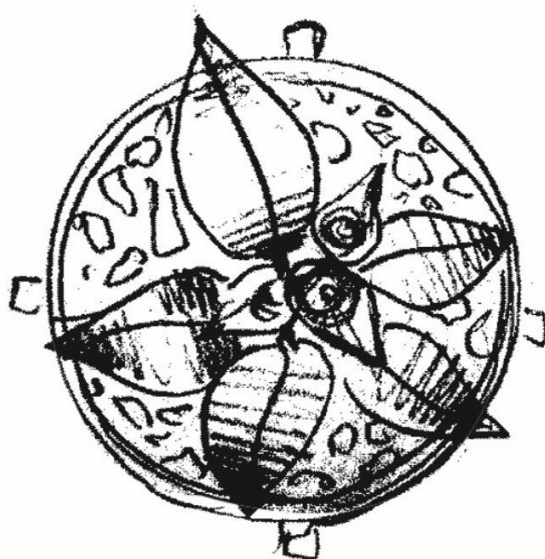



"Ворона" 50x40 см.

Художник-дизайнер: Безручко А.Ф.

500

50

180

400

МЕТАЛЛ:

- Лист 3
- Лист 2
- Уголок - 40
- Труба - 30
- Ф. - 6
- Лист рифленый
- Ф - 10
- Фактура (крупная)

10

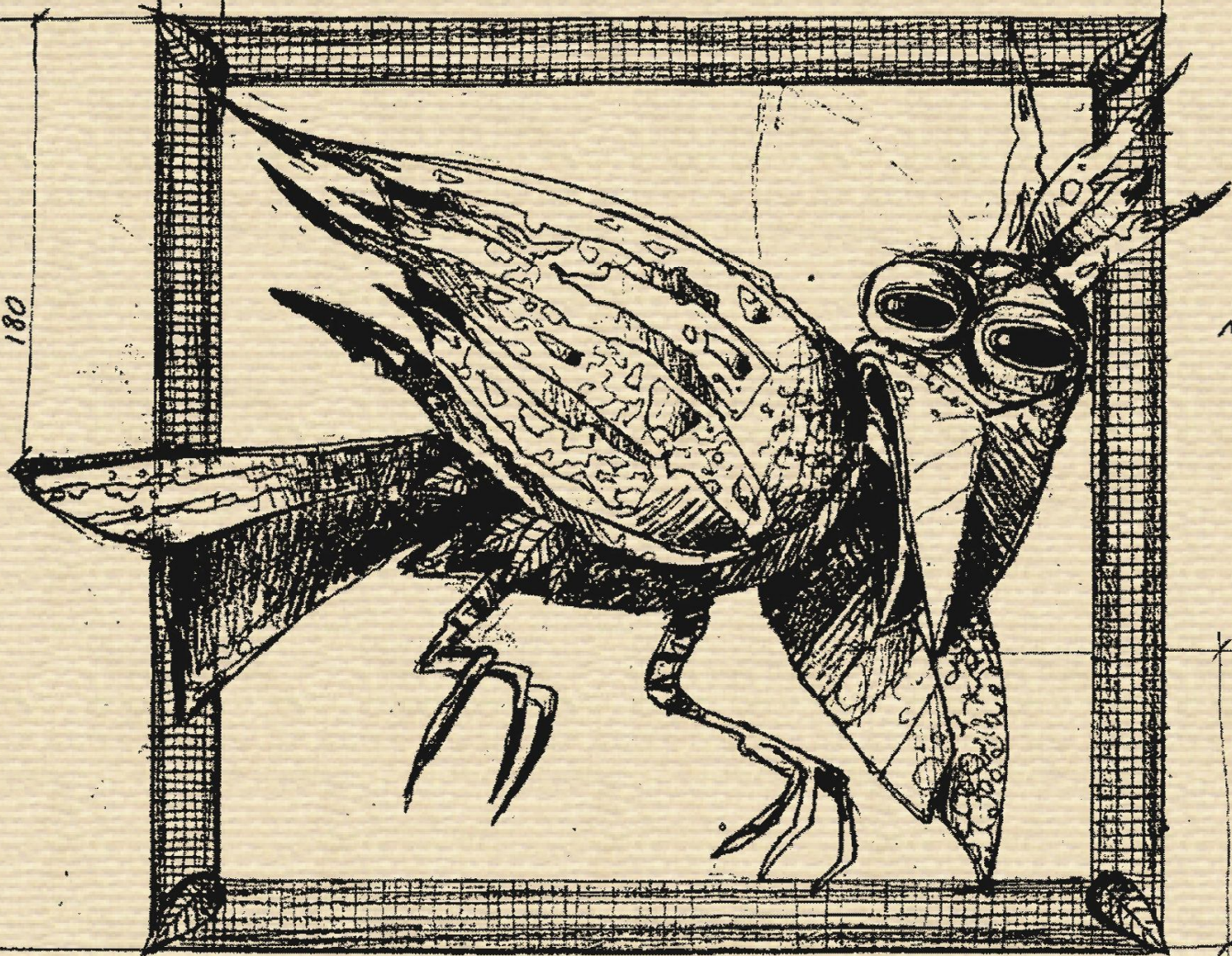







"Щука" 25x50 см.  
Художник-дизайнер: Безручко А.Ф.

МЕТАЛЛ: ЛИСТ - 2  
Ø - 8~6

100 ~ 70

058 ~ 018

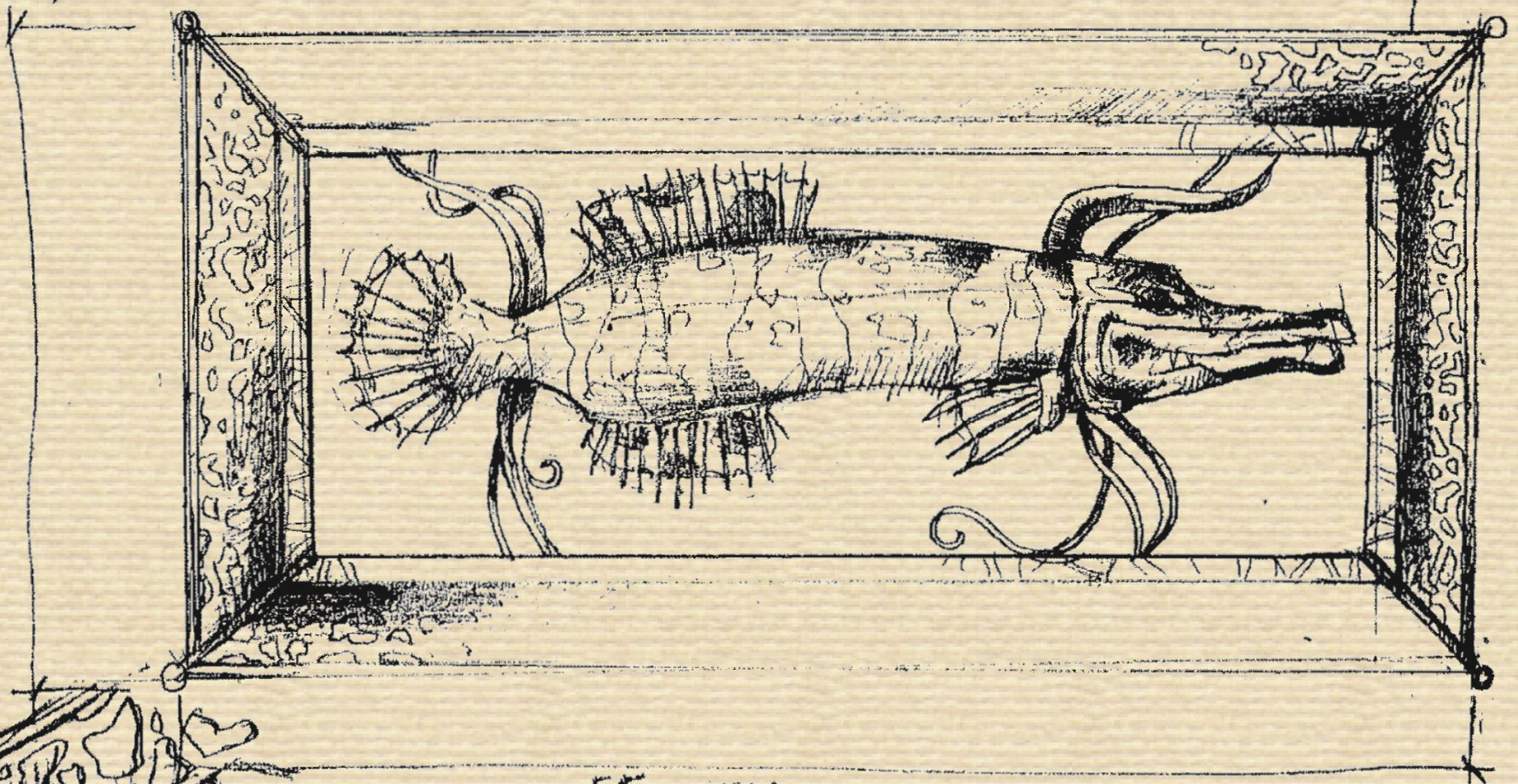

500 ~ 500

"Щука"

картина "Щука"

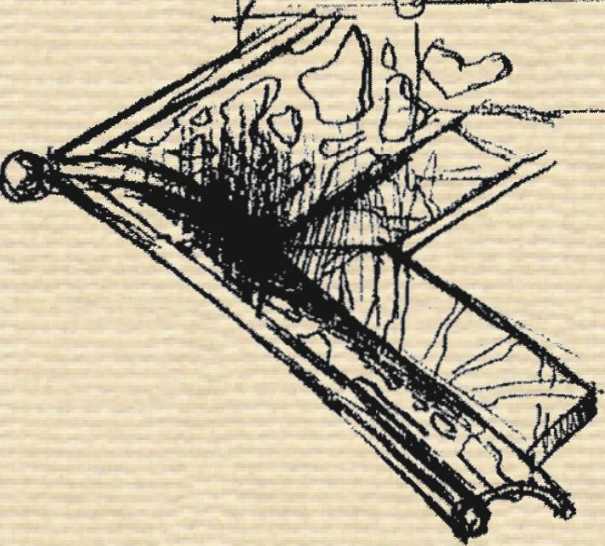



“Морская звезда” 30x30 см.

Художник-дизайнер: Безручко А.Ф.

М 1:5

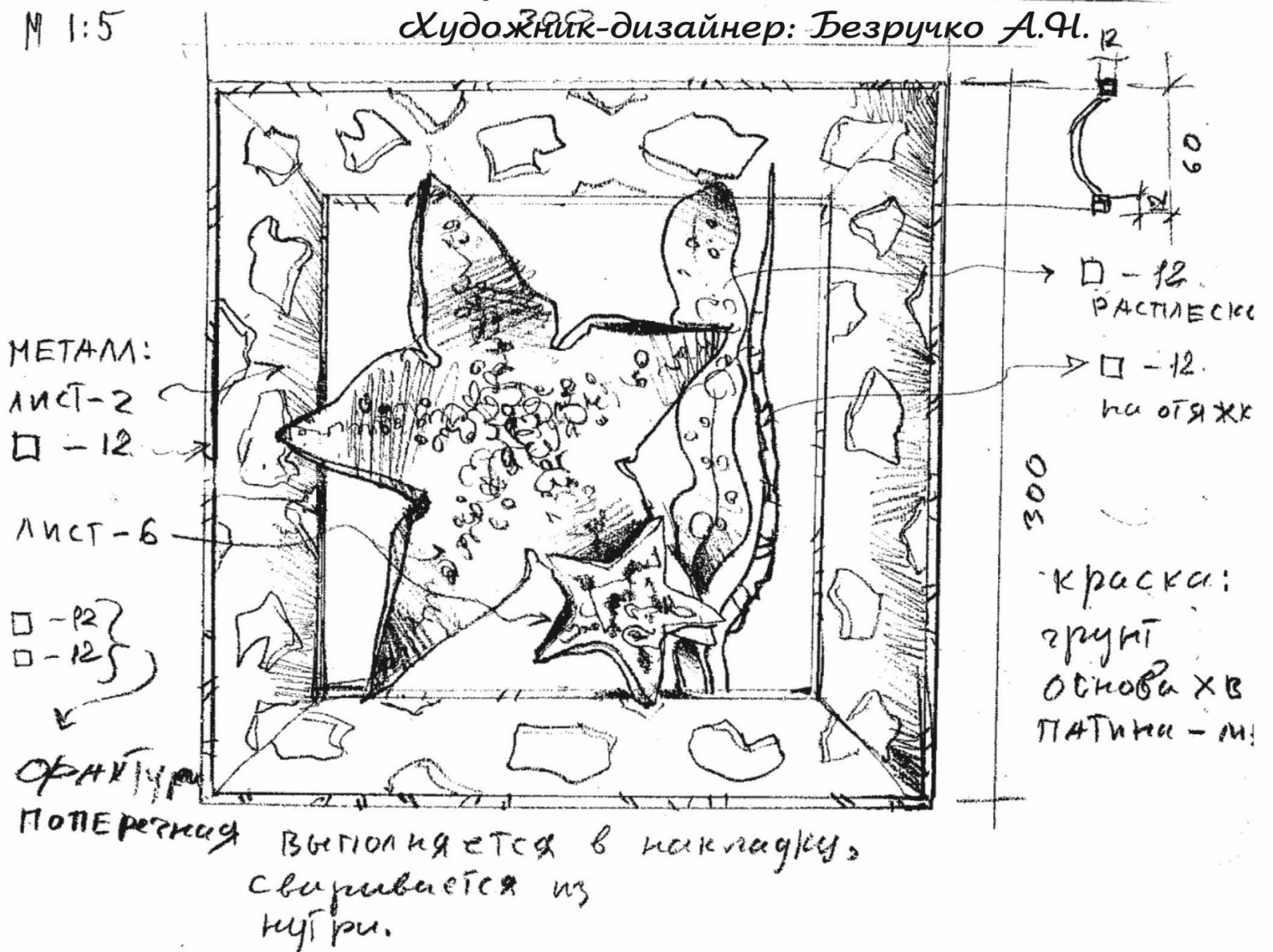

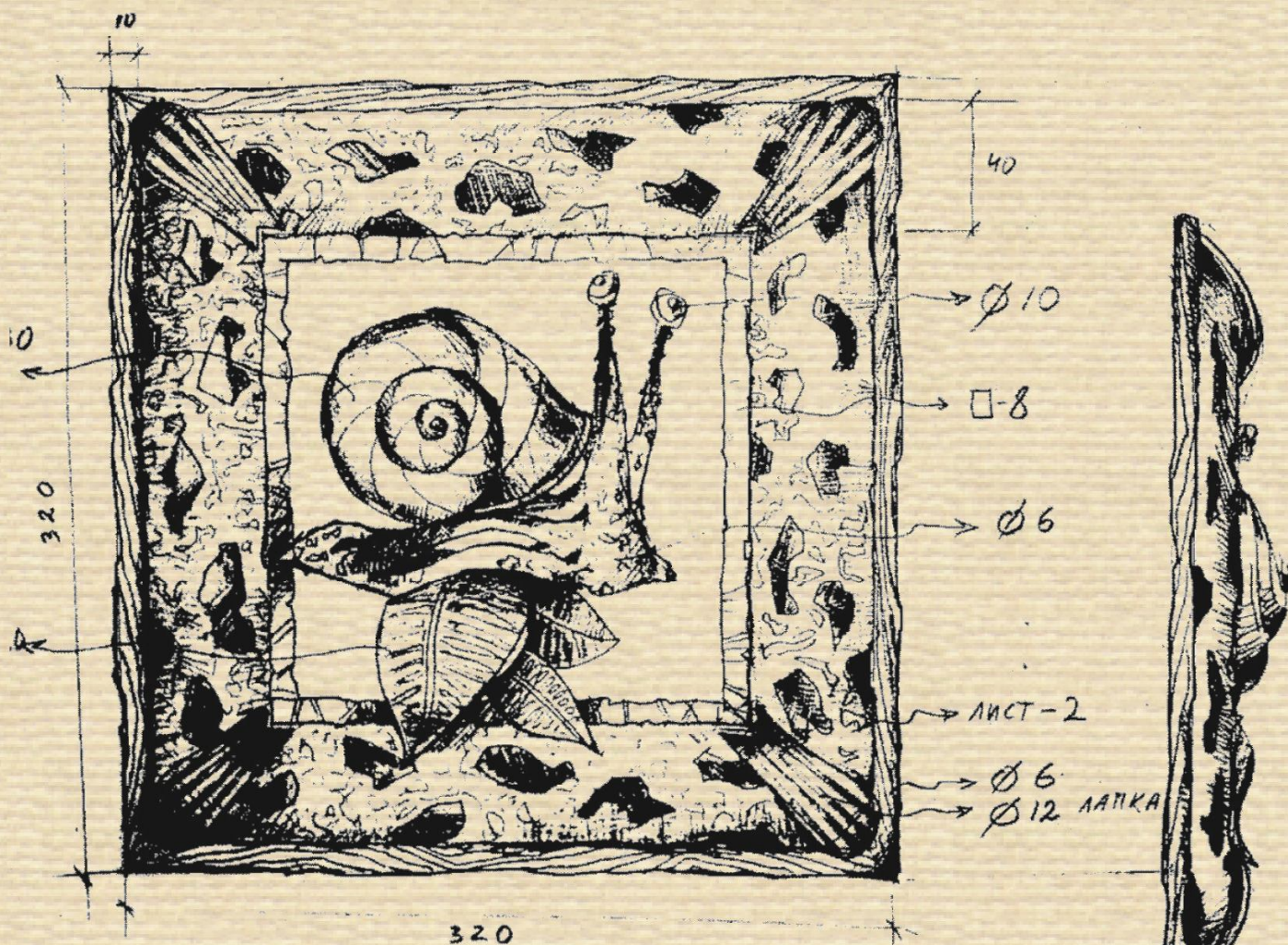

Краска: ГРУНТ; ТИКУДИИ. ЧЕРНАЯ.  
ПАТИНА: ЗЕЛЕНЬ, ЗОЛОТО.

ИЗГОТОВЛЯЕТСЯ:

Тело улитки  
наварить сваркой  
и зачистить.  
Глаза приварить  
панцирь Ø 30  
оттянуть скрутив  
спиралью (без факта)  
В тире за улитку  
можно оставить  
цветное стекло

Крепление на стену  
2 кольца в верхних  
углах рамки.



"Улитка" 32x32 см.  
Художник-дизайнер: Безручко А.Ф.



“Краб” 30x30 см.  
Художник-дизайнер:  
Безручко А.Ф.

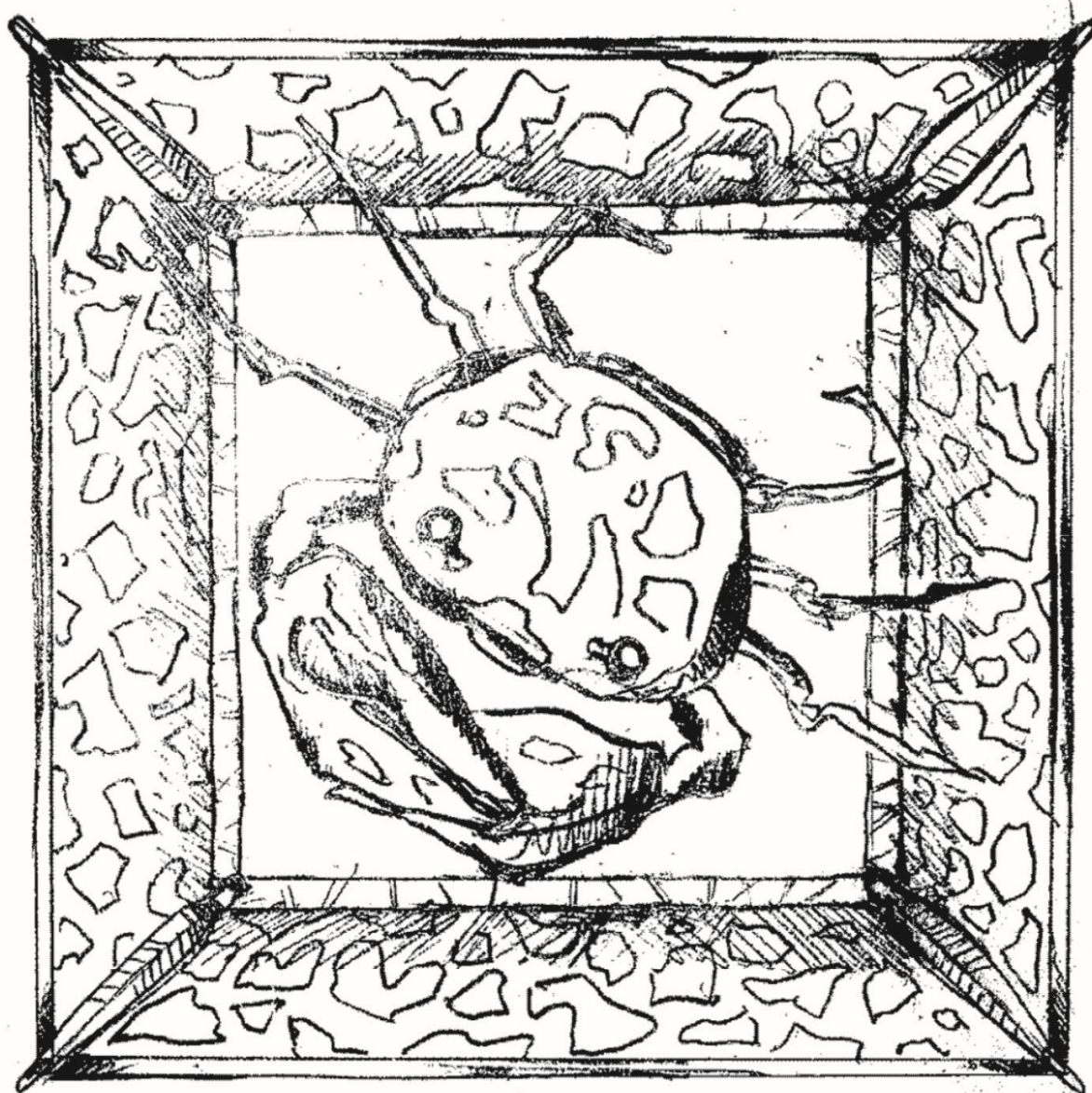

МЕТАЛЛ:

Ø 6

ЛИСТ — 2

□ — 10

Краска:

грунт —

основа — черная



"Камбала" 50x40 см.

Художник-дизайнер: Безручко А.Ф.

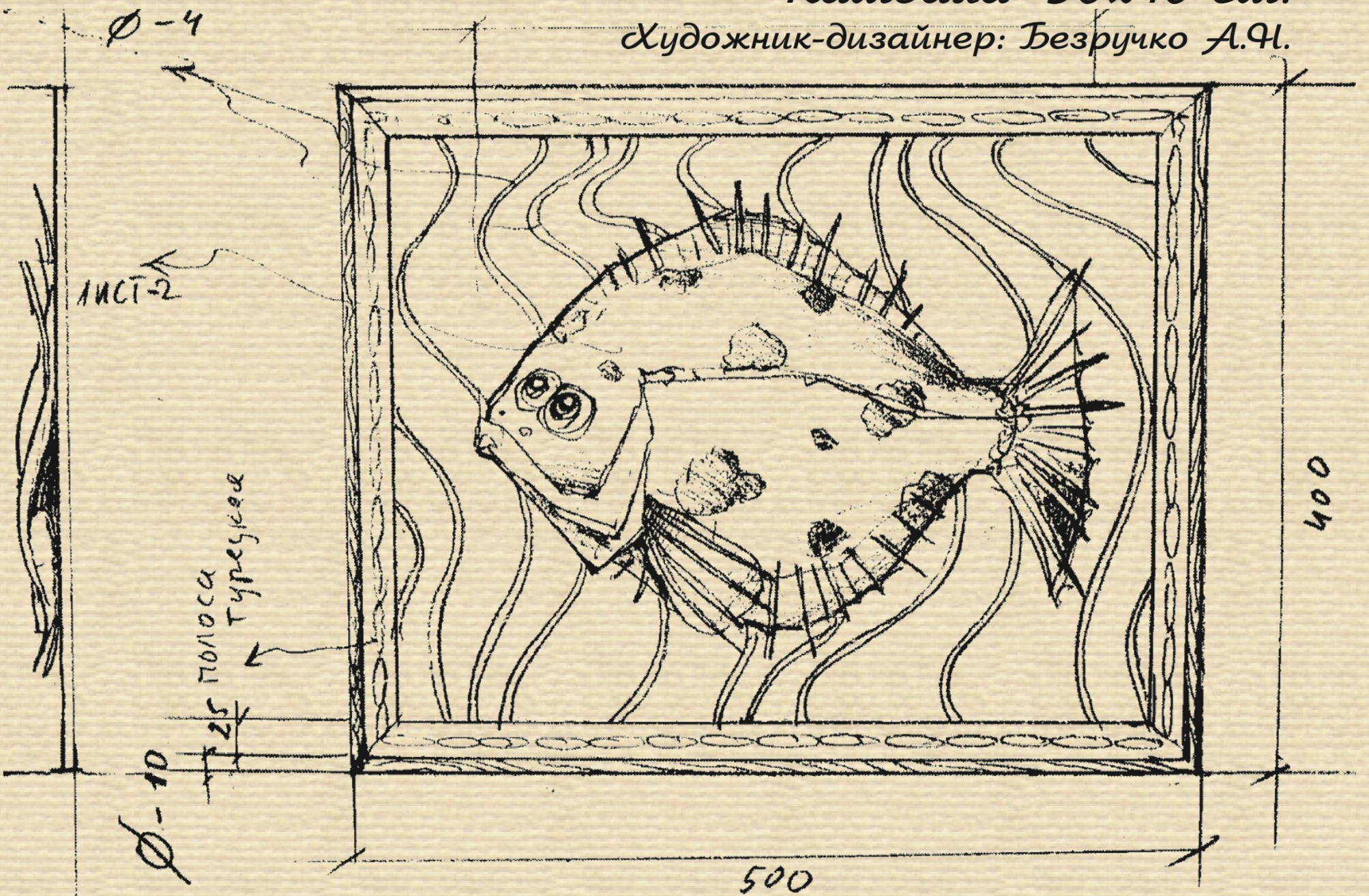



“Окунь” 46x45 см.

Художник-дизайнер: Безручко А.И.



МЕТАЛЛ:

ЛИСТ - 2

Ø 5

Труба 48 (Ø)

ФАКТУРА (крупн)  
РАМКУ ГИТЬ НА  
ИСТОТИБЕ,

Ø 5 согнуть вол-  
ной и отбить  
на МОЛОТЕ

КРАСКА: ЗУНИ  
ОСНОВА: ЗРАСРІТІ  
СВЕТЛАЯ - РЫБА  
РАМКА - ЧЕРНАЯ  
ПАТИНА: МЕДЬ  
СВ. БОМБА.

лист-2

Ø 5

труба  
48

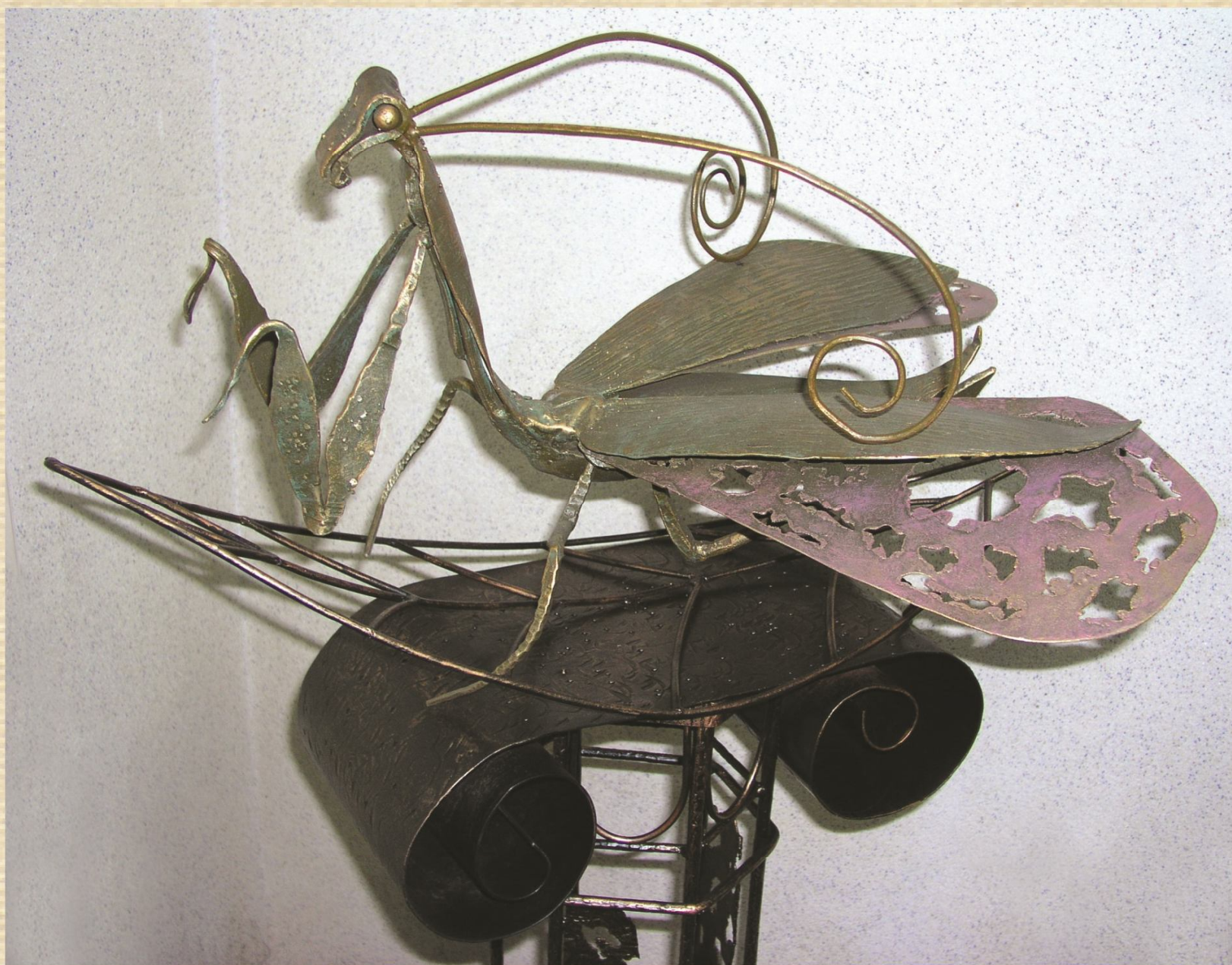

*"Богомол"*

*Художник-дизайнер: Безручко А.Ф.*



*"Рыбка"*

*Художник-дизайнер: Безручко А.Ф.*





*“Улитка”  
Художник-дизайнер: Панфилов Т.А.*

ПОДСТАВКИ  
под цветы

ХУДОЖЕСТВЕННАЯ КОВКА



“Минар”

Художник-дизайнер: Безручко А.Ф.

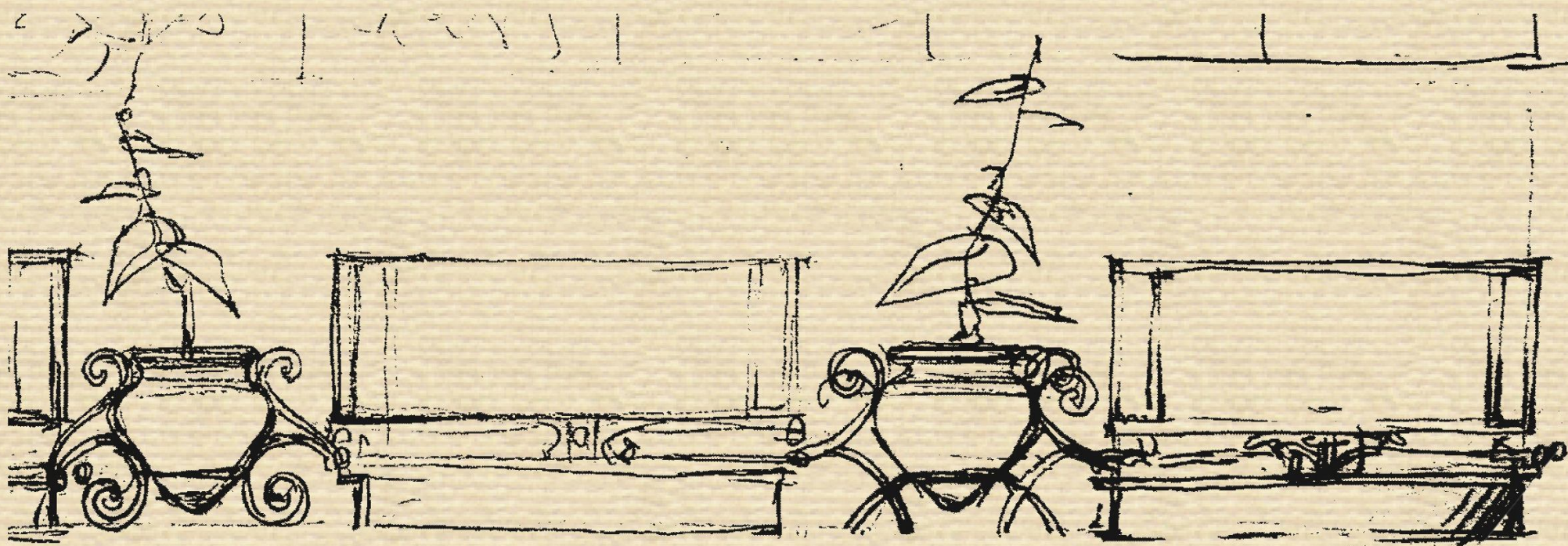



*"Актиния"*  
Художник-дизайнер: Безручко А.Ф.



*"Перо"*  
Художник-дизайнер: Безручко А.Ф.

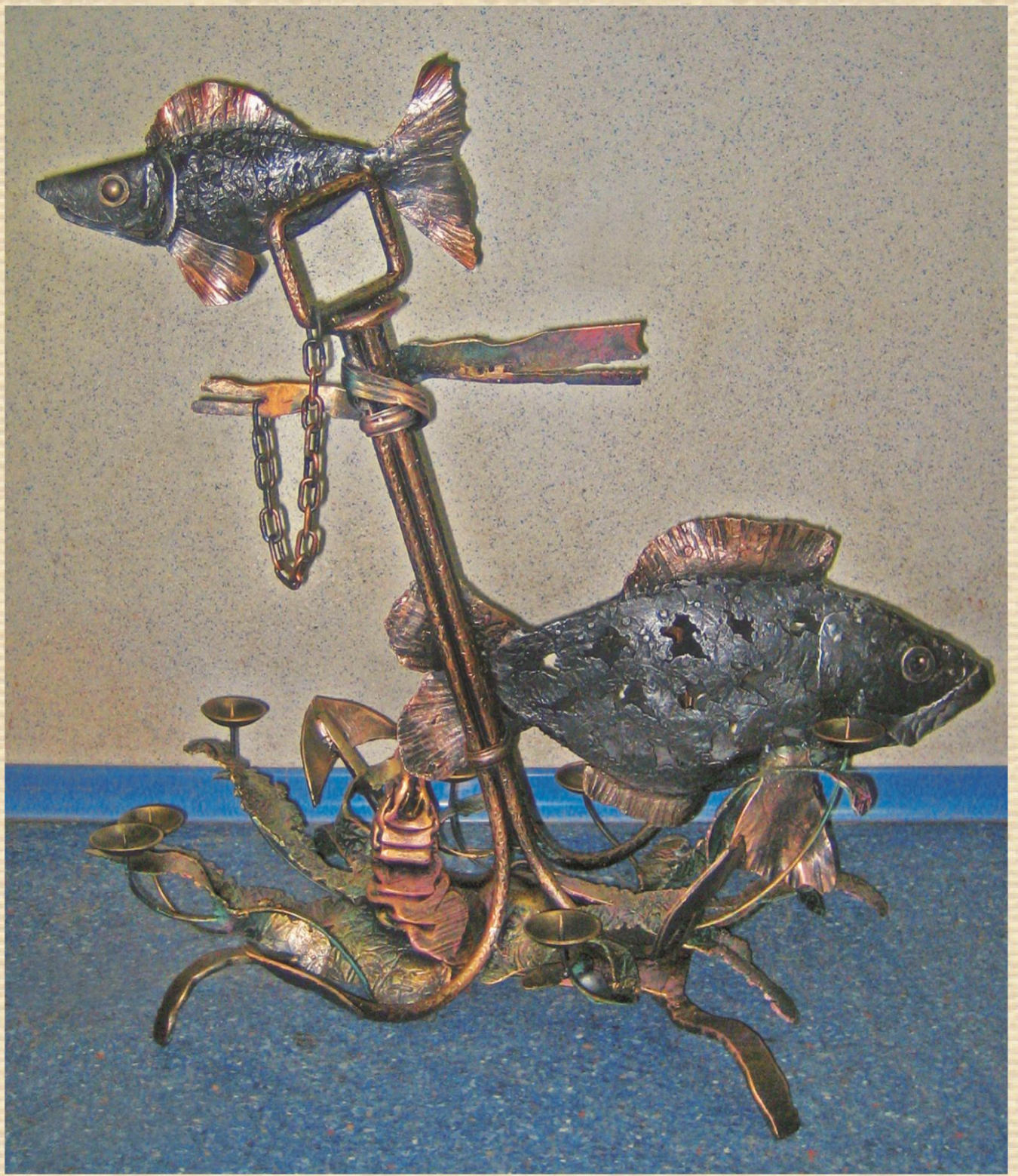

“Якорь” 60x40 см.  
Художник-дизайнер: Безручко А.Ф.

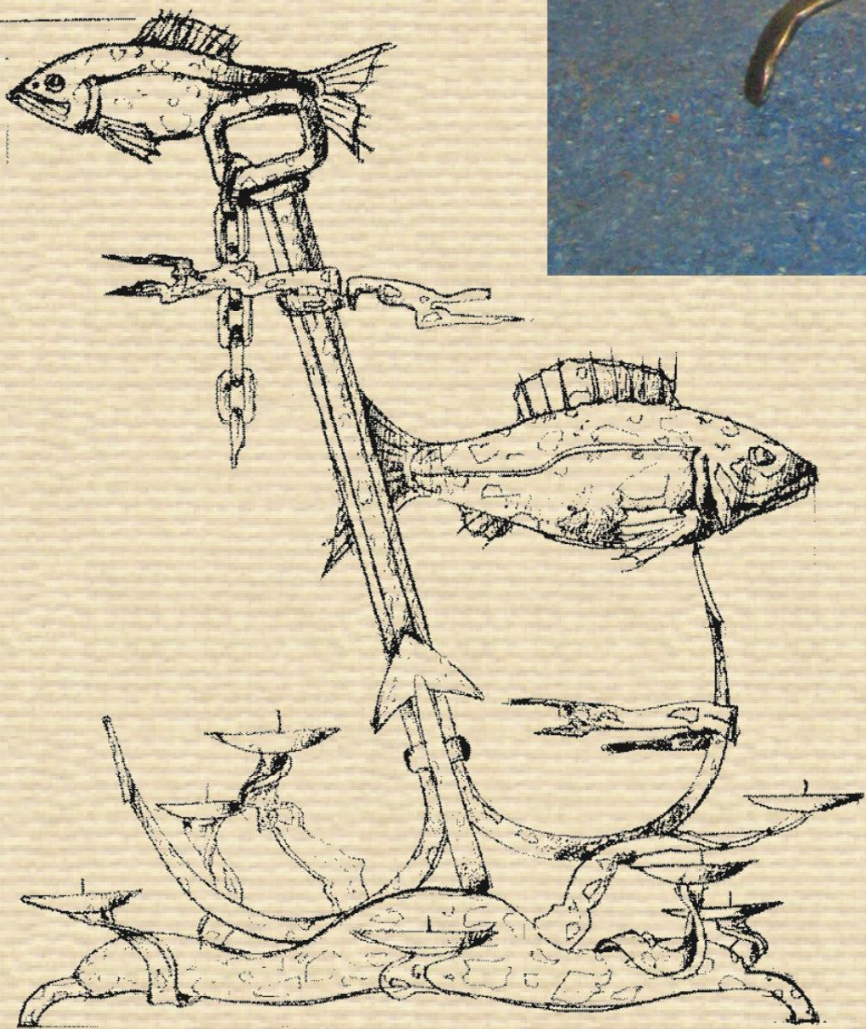

550 ~ 600

350 ~ 400

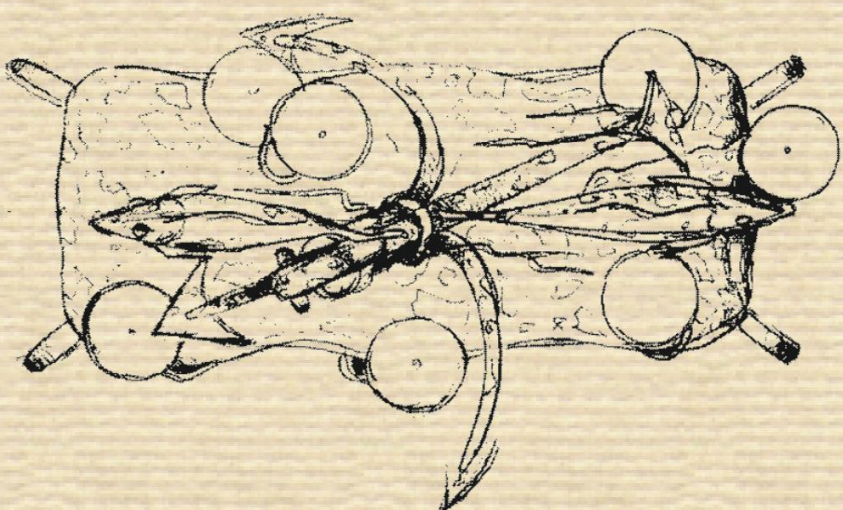

ПОДСТАВКИ  
под цветы

ХУДОЖЕСТВЕННАЯ КОВКА



“Минар”

Художник-дизайнер: Безручко А.Ф.

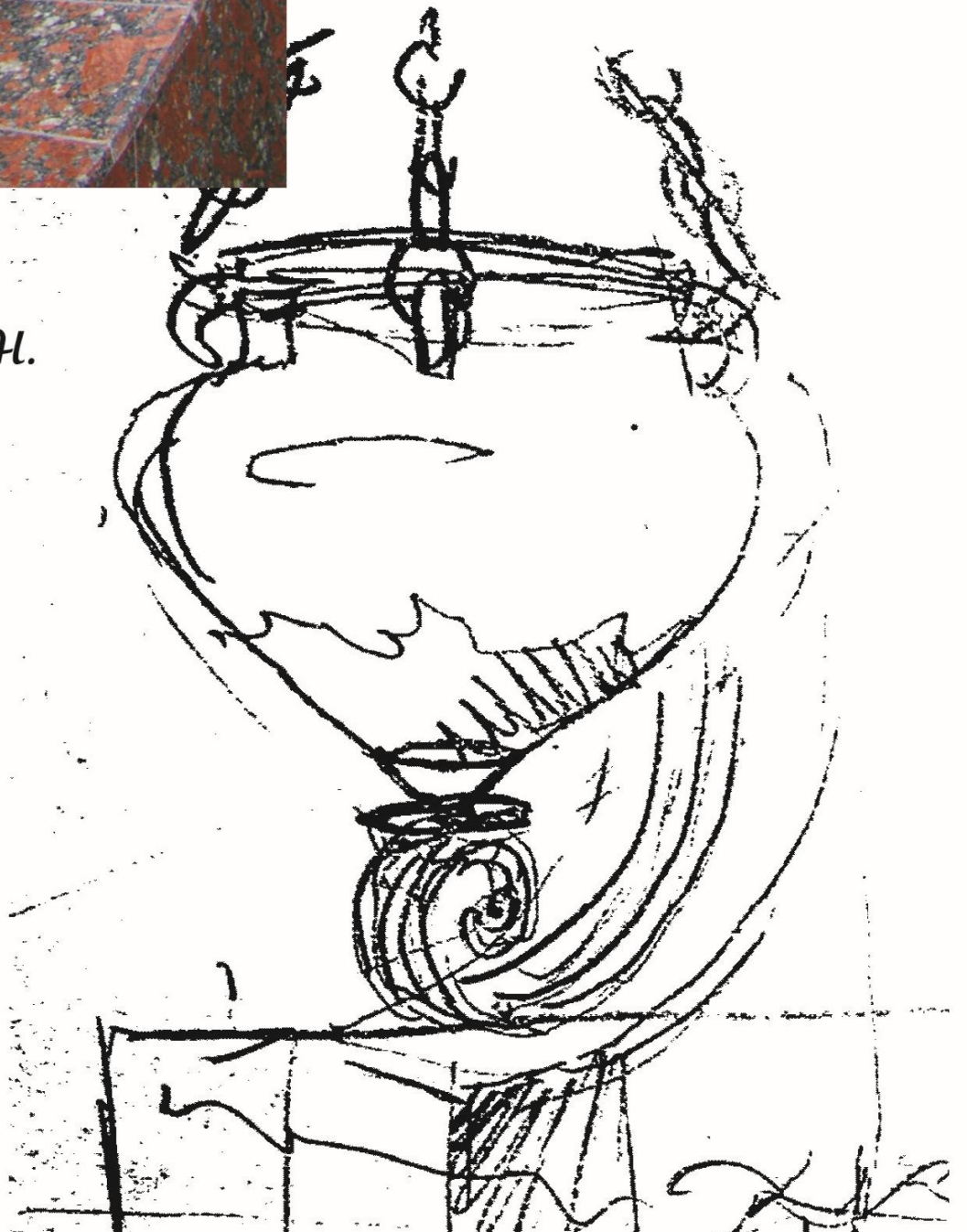

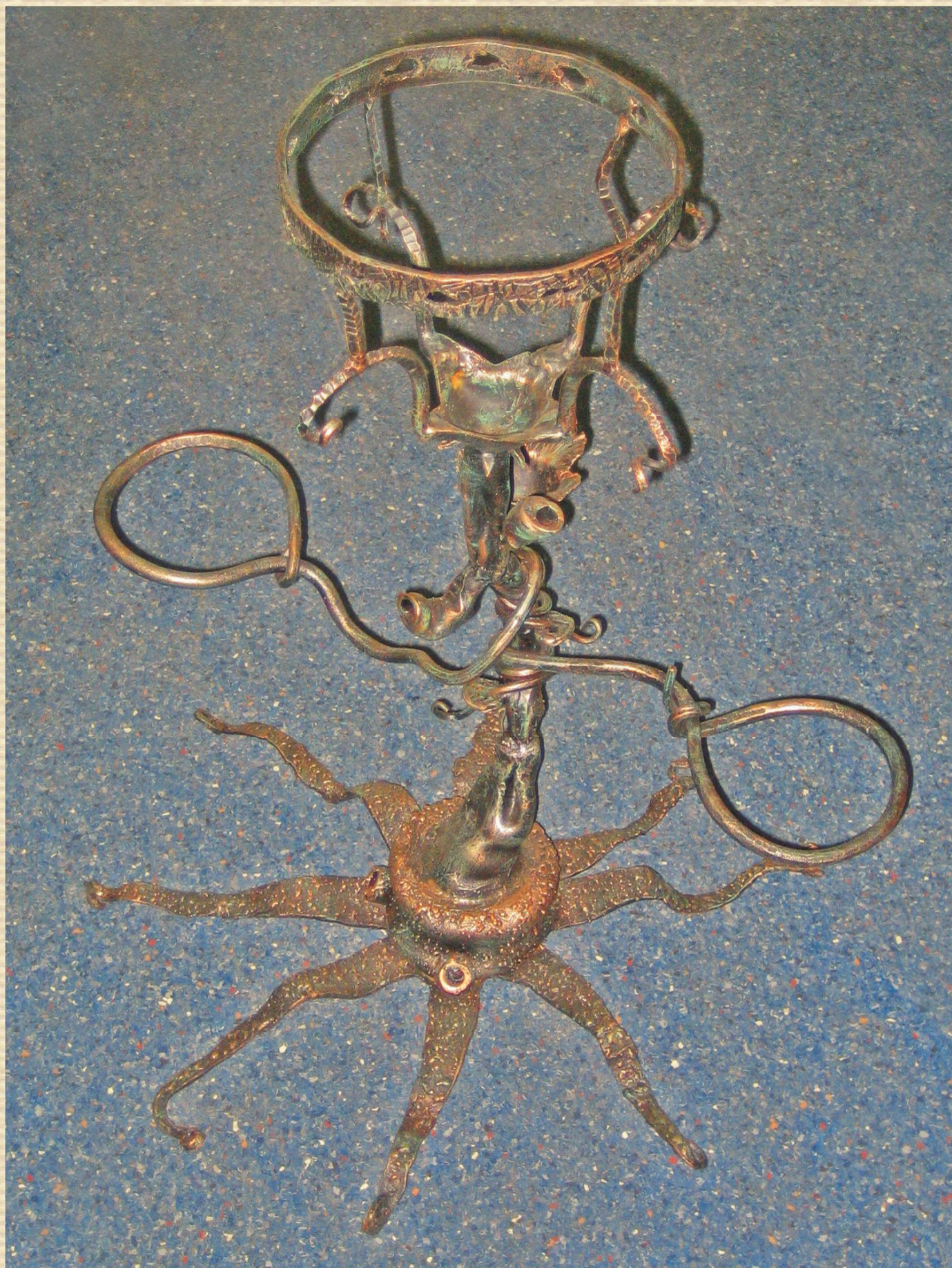

*“Осьминог”  
Художник-дизайнер:  
Панфилов Т.А.*



*ПОДСТАВКИ  
под цветы*



*“Морское дно”  
Художник-дизайнер:  
Панфилов Т.А.*



ХУДОЖЕСТВЕННАЯ КОВКА

ПОДСТАВКИ  
под цветы

ХУДОЖЕСТВЕННАЯ КОВКА



Модерн 268x54x70 см  
Художник-дизайнер:  
Черная С.В.

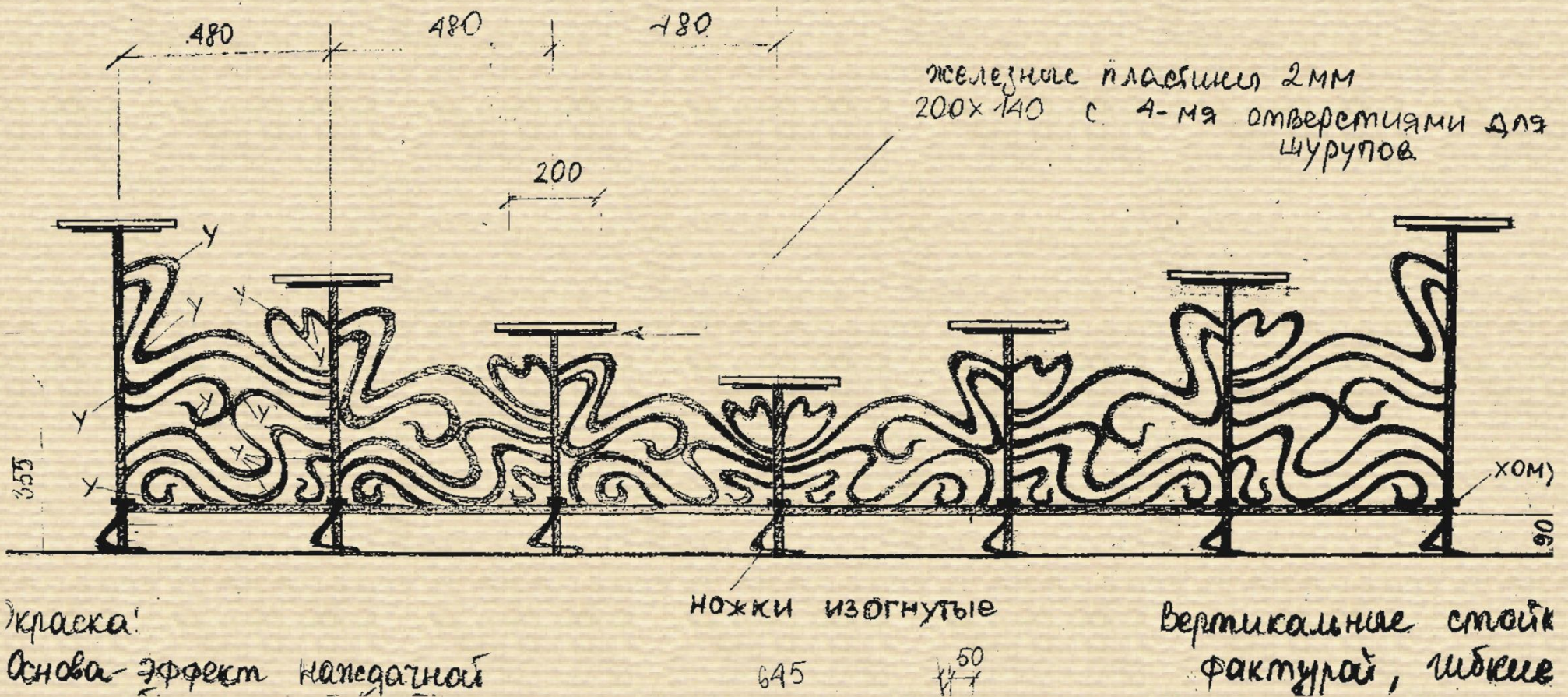



# КАМУФЛЯЖЕ ПРИНАДЛЕЖНОСТИ



*Модерн 61x40x82 см.  
Художник-дизайнер: Черная С.Е.*

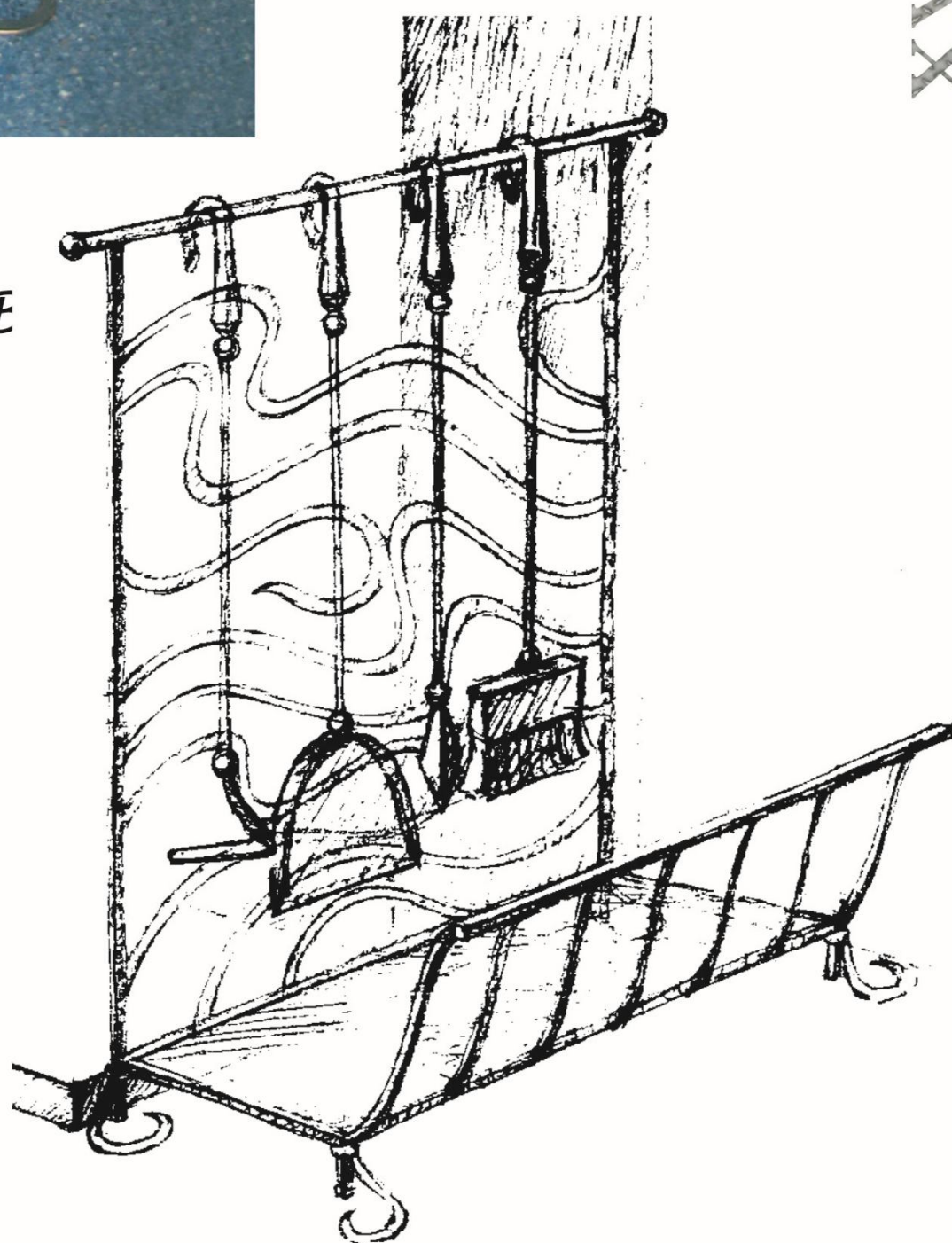

ХУДОЖЕСТВЕННАЯ КОВКА

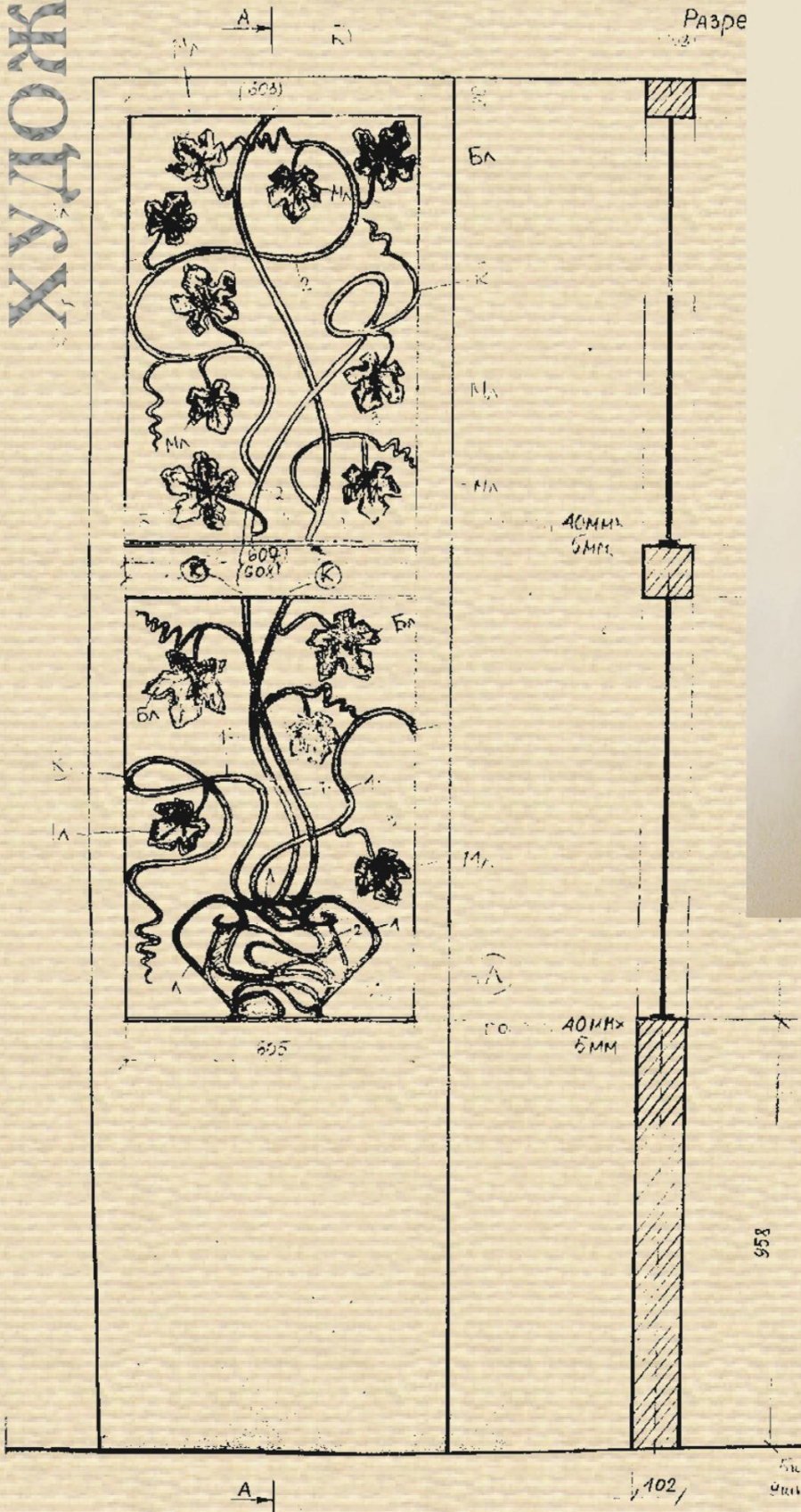

Перегородка гипсокартонная  
кувшины плоские из  $\varnothing 10$  внутри со  
вставками из рельефного листа - (Л) (с круглой фактурой)

Лист БЛ - багетный лист  
Лист МЛ - малярный лист  
Лист ДЛ - лист для  
Лист КЛ - лист для  
Лист ЖЛ - лист для  
Лист ЗЛ - лист для  
Лист ИЛ - лист для  
Лист ЛЛ - лист для  
Лист МЛ - лист для  
Лист НЛ - лист для  
Лист ОЛ - лист для  
Лист ПЛ - лист для  
Лист РЛ - лист для  
Лист СЛ - лист для  
Лист ТЛ - лист для  
Лист УЛ - лист для  
Лист ФЛ - лист для  
Лист ХЛ - лист для  
Лист ЦЛ - лист для  
Лист ЧЛ - лист для  
Лист ШЛ - лист для  
Лист ЩЛ - лист для  
Лист ЪЛ - лист для  
Лист ЫЛ - лист для  
Лист ЬЛ - лист для  
Лист ЭЛ - лист для  
Лист ЮЛ - лист для  
Лист ЯЛ - лист для

Вставка  
"Виноградная лоза"  
Художник-дизайнер: Черная С.В.



Герб "Золоті ключі" 80x60 см.

Художник-дизайнер:  
Панфилов Т.А.

Лист 2



Герб "ЗОЛОТЫЕ КЛЮЧИ"

Д 10  
фрагмент "Кора"

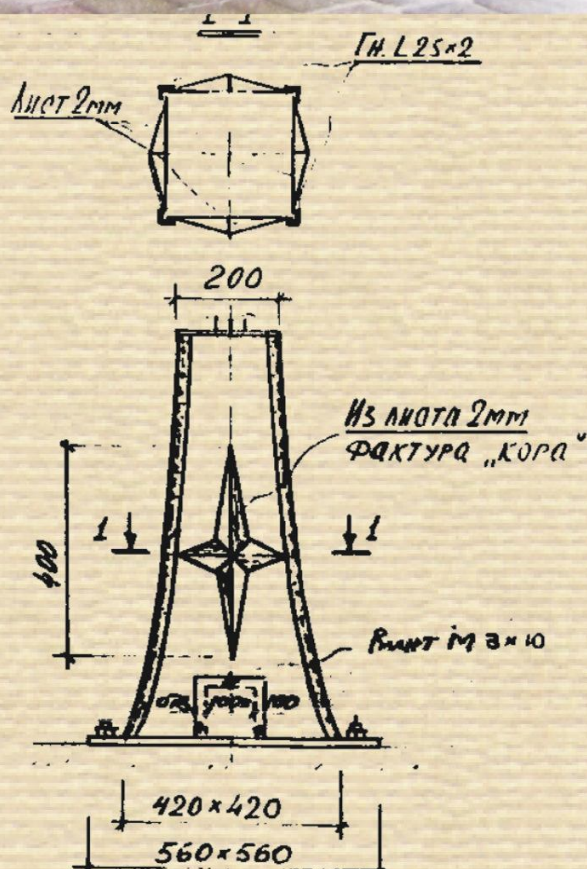
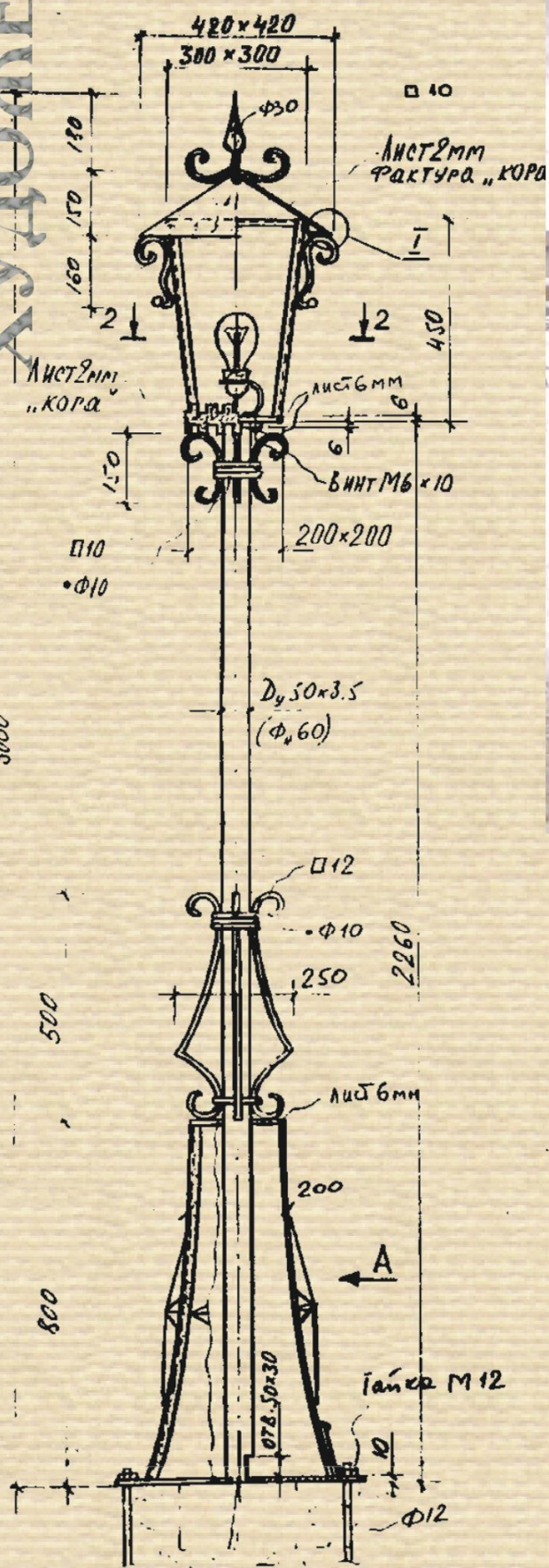

Покрытие: Грунт ГФ-021, ХВ черная, патина медь.

“Золоті ключі”  
56x56x300 см.  
Художник-дизайнер:  
Панфилов Т.А.

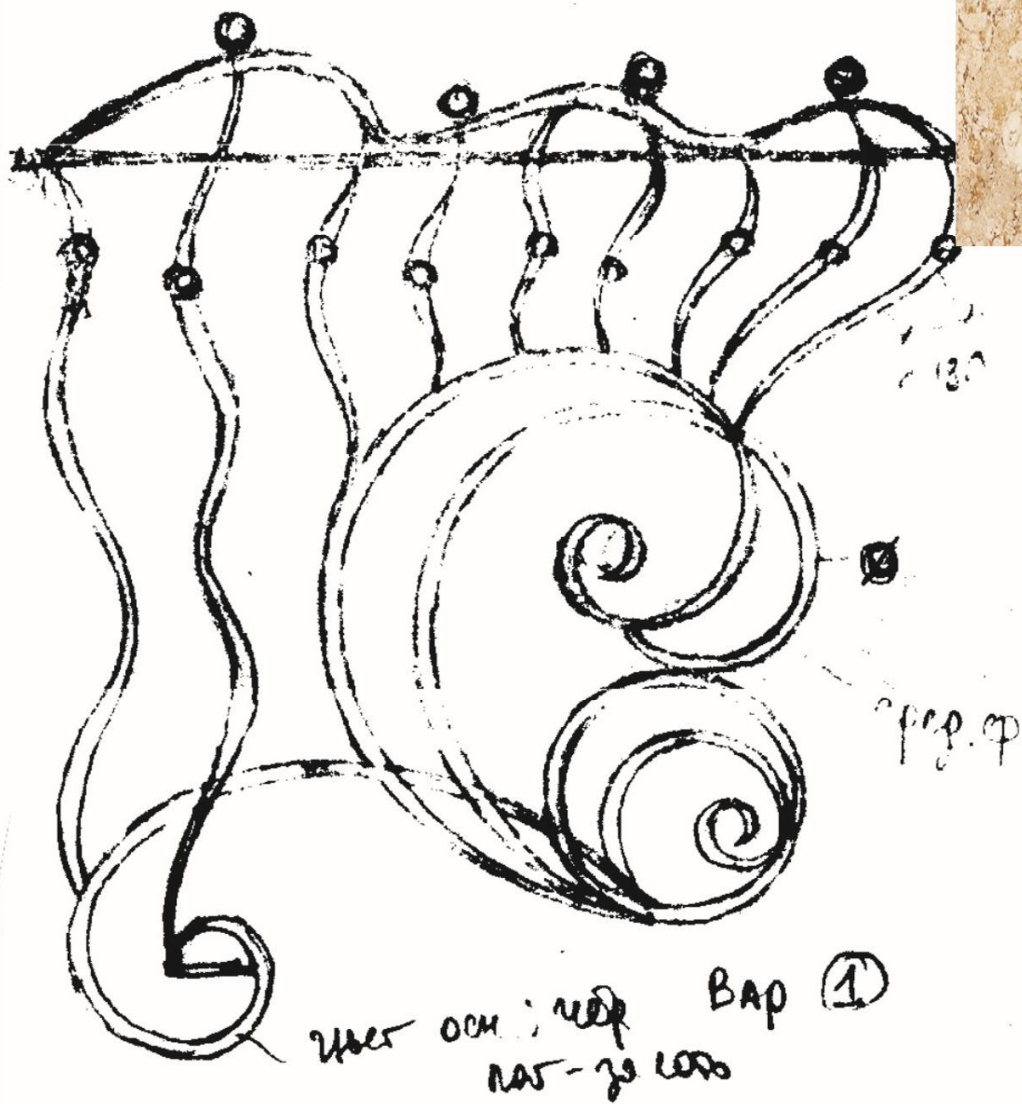

Модерн 120x100 см.  
эжник-дизайнер: Черная С.В.



*Настольно-напольный светильник "Рыба"  
Художник-дизайнер: Безручко А.Ф.*



*“Природа”  
Художник-дизайнер:  
Безручко А.Ф.*



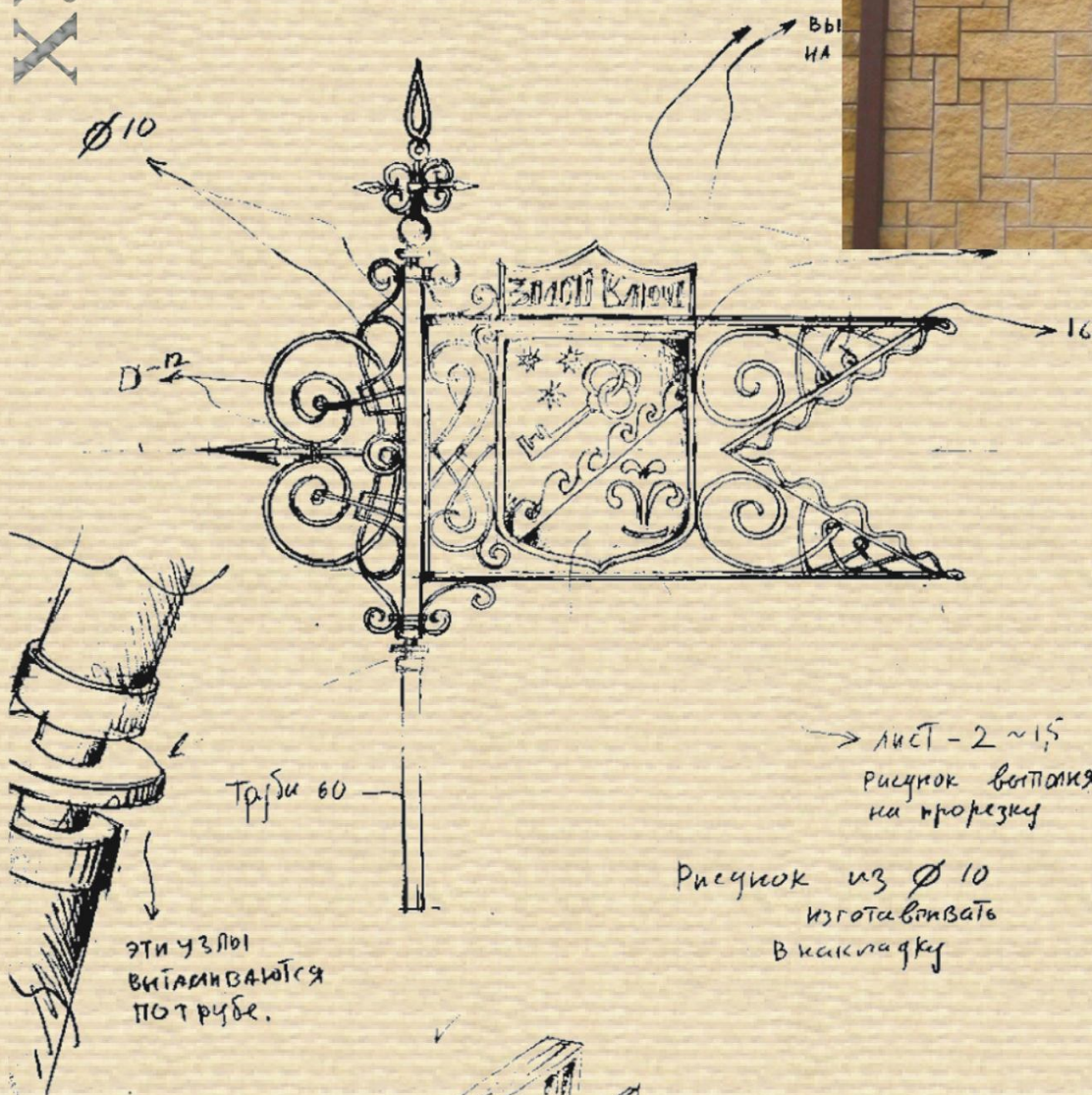
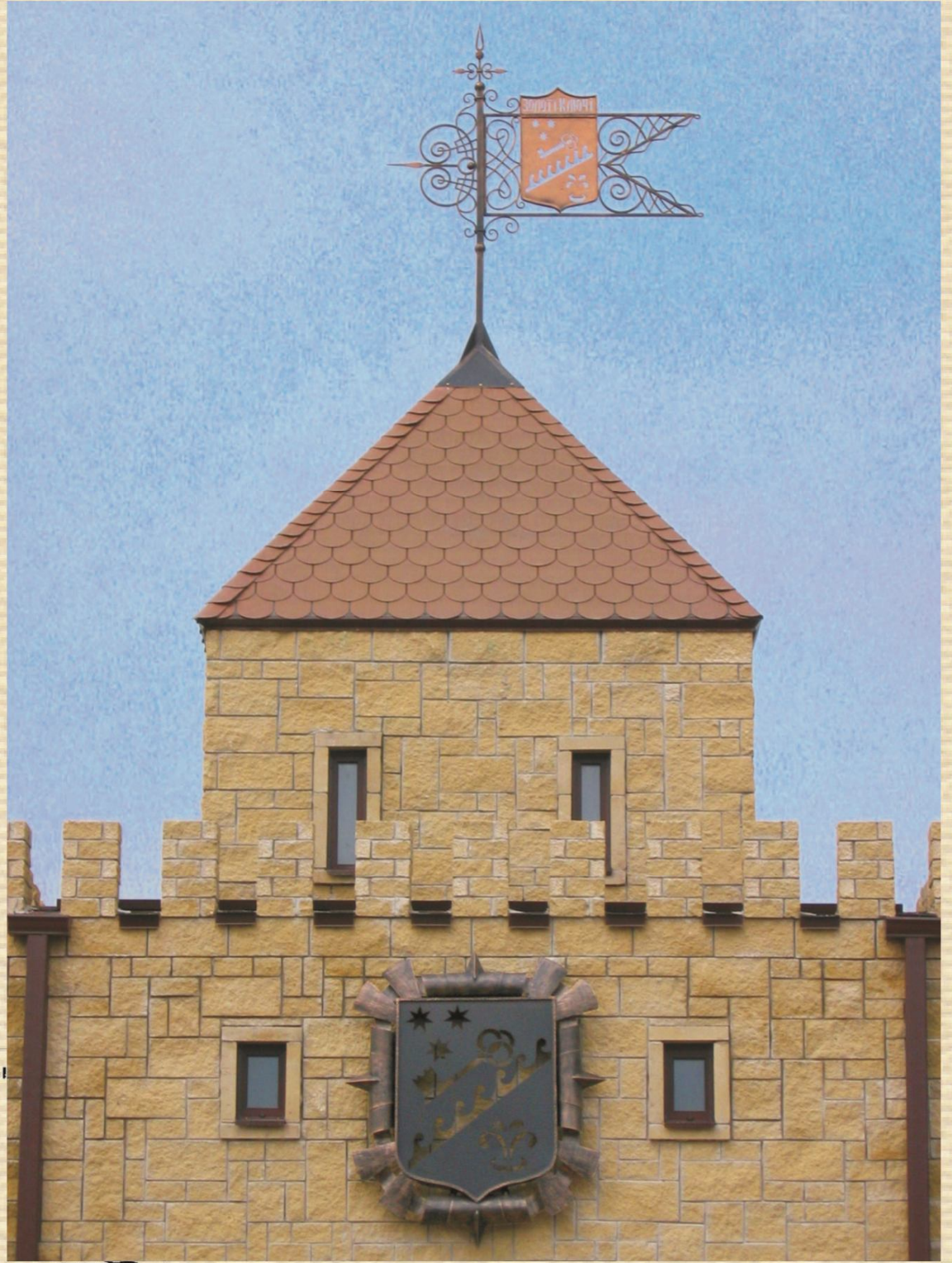

→ лист - 2 ~ 1,5  
рисунок выпаять  
на прорезку  
Рисунок из Ø 10  
изготавливать  
в накладку

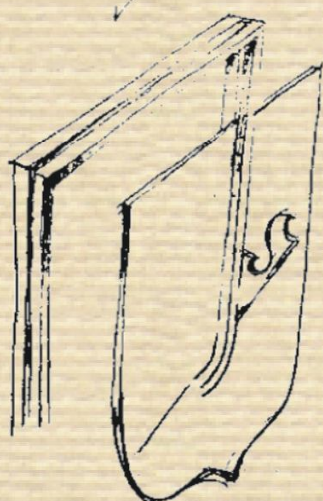

рамка двойная  
рисунок на просвет.

Флюгер  
"Золоті ключі"  
Художник-дизайнер:  
Панфилов Т.А.







к настенной:  
 «кулот»  
 ЛИСТ - 2  
 ЛИСТ - 3  
 профиль для стекла  
 фактура - крутая  
 0

Бра "Фотомаргана"

Художник-дизайнер:

Безручко А.Ф.

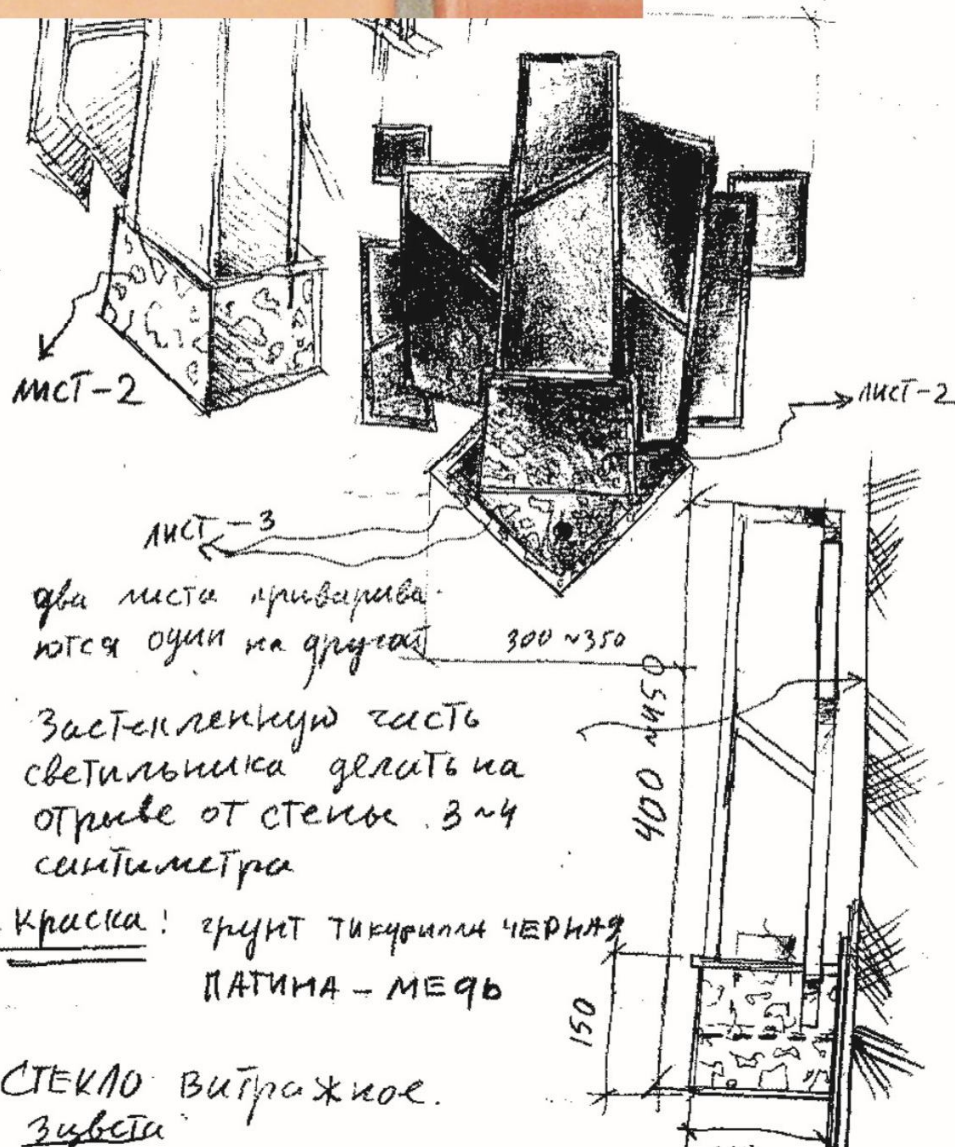

ЭКСКЛЮЗИВ



*"Голова антилопы"*  
Художник-дизайнер:  
Панфилов Т.А.



Декор интерьера  
"Виноградное дерево"  
Художник-дизайнер:  
Безручко А.Ф.

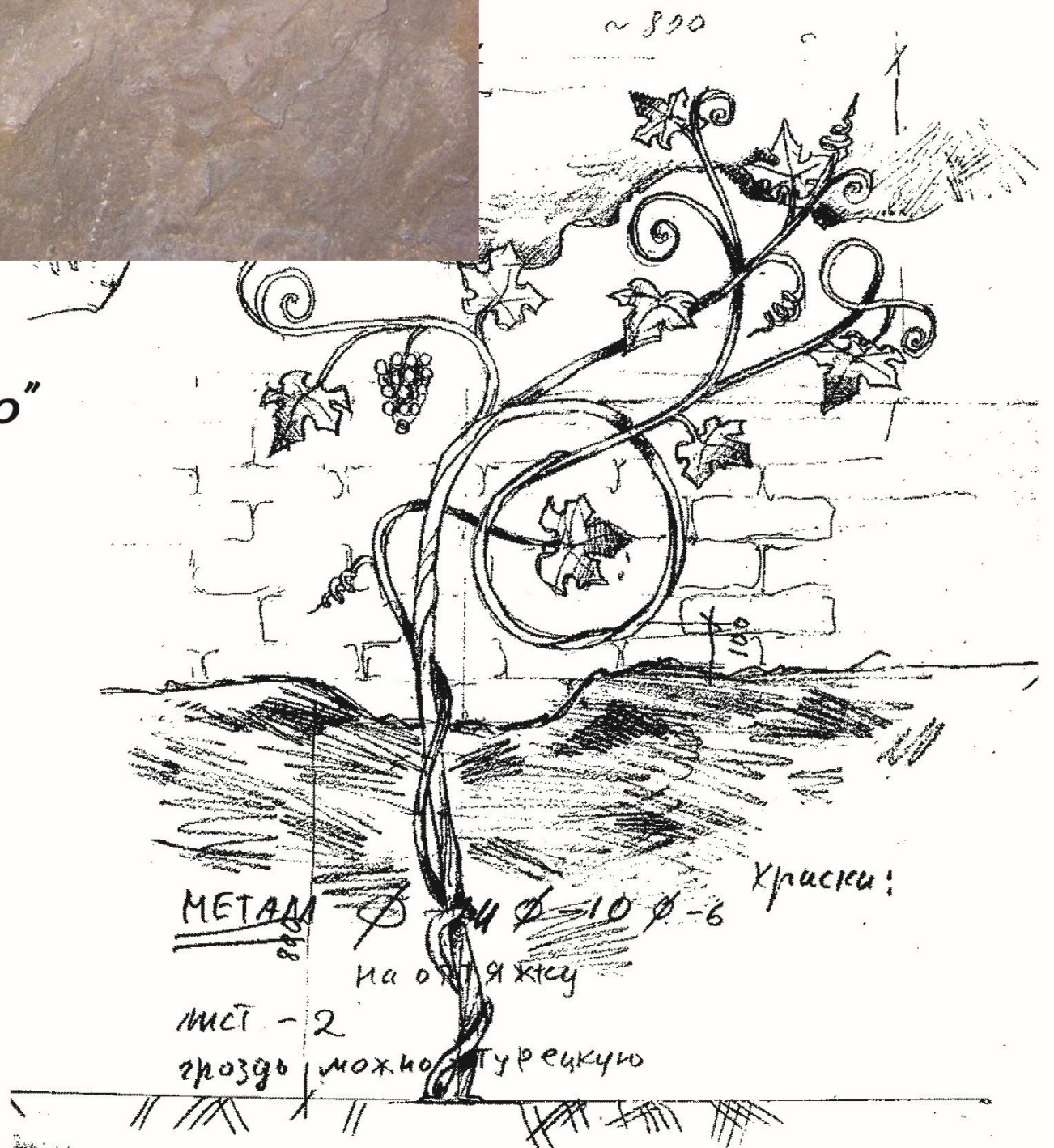



Светильник "Лотос"  
Художник-дизайнер: Безручко А.Ф.

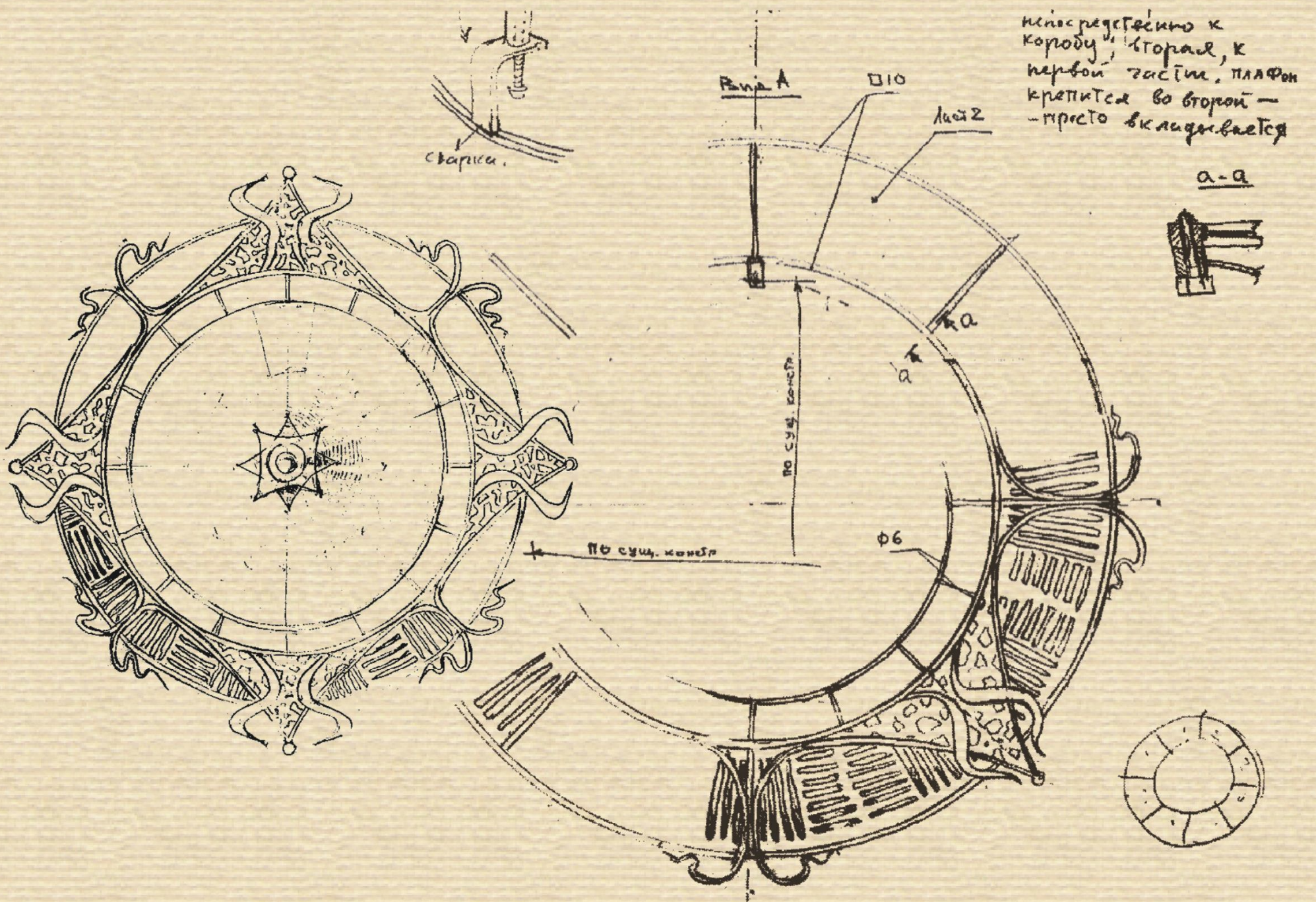



Напольный светильник "Тюльпан"  
Художник-дизайнер: Черная С.В.

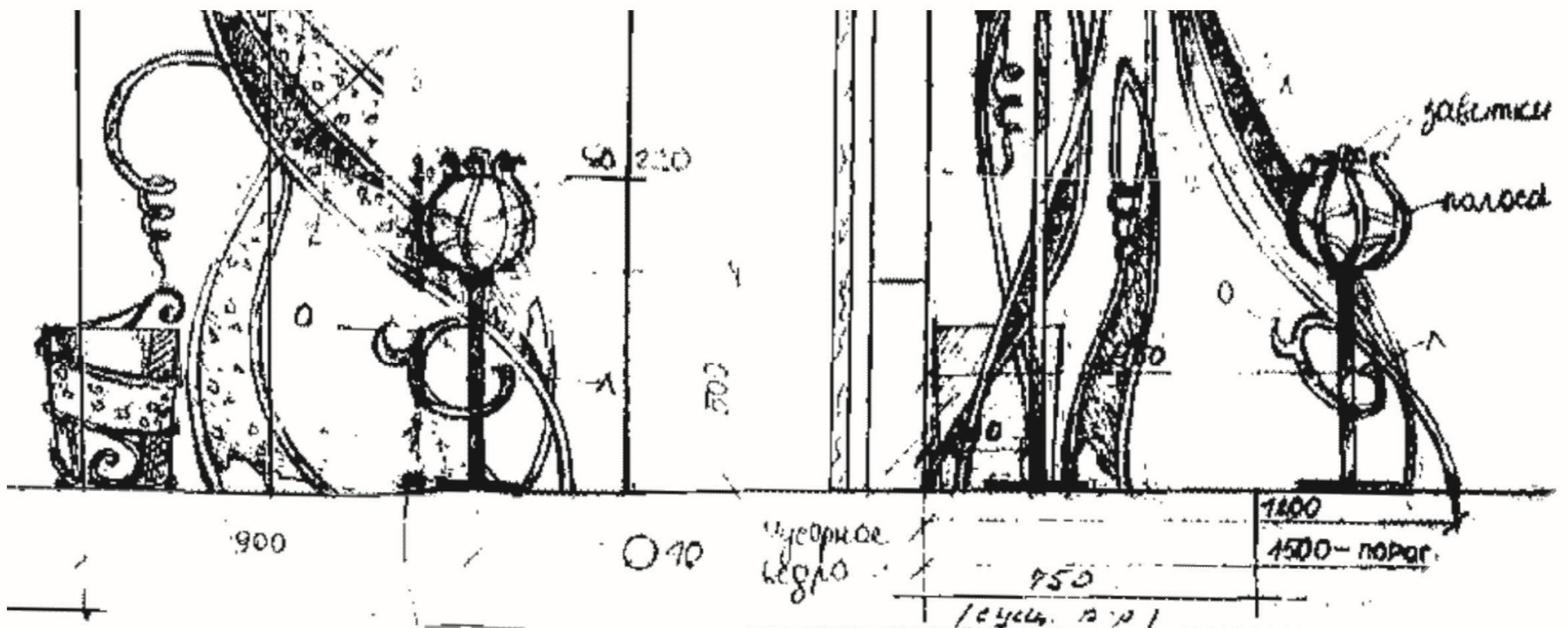

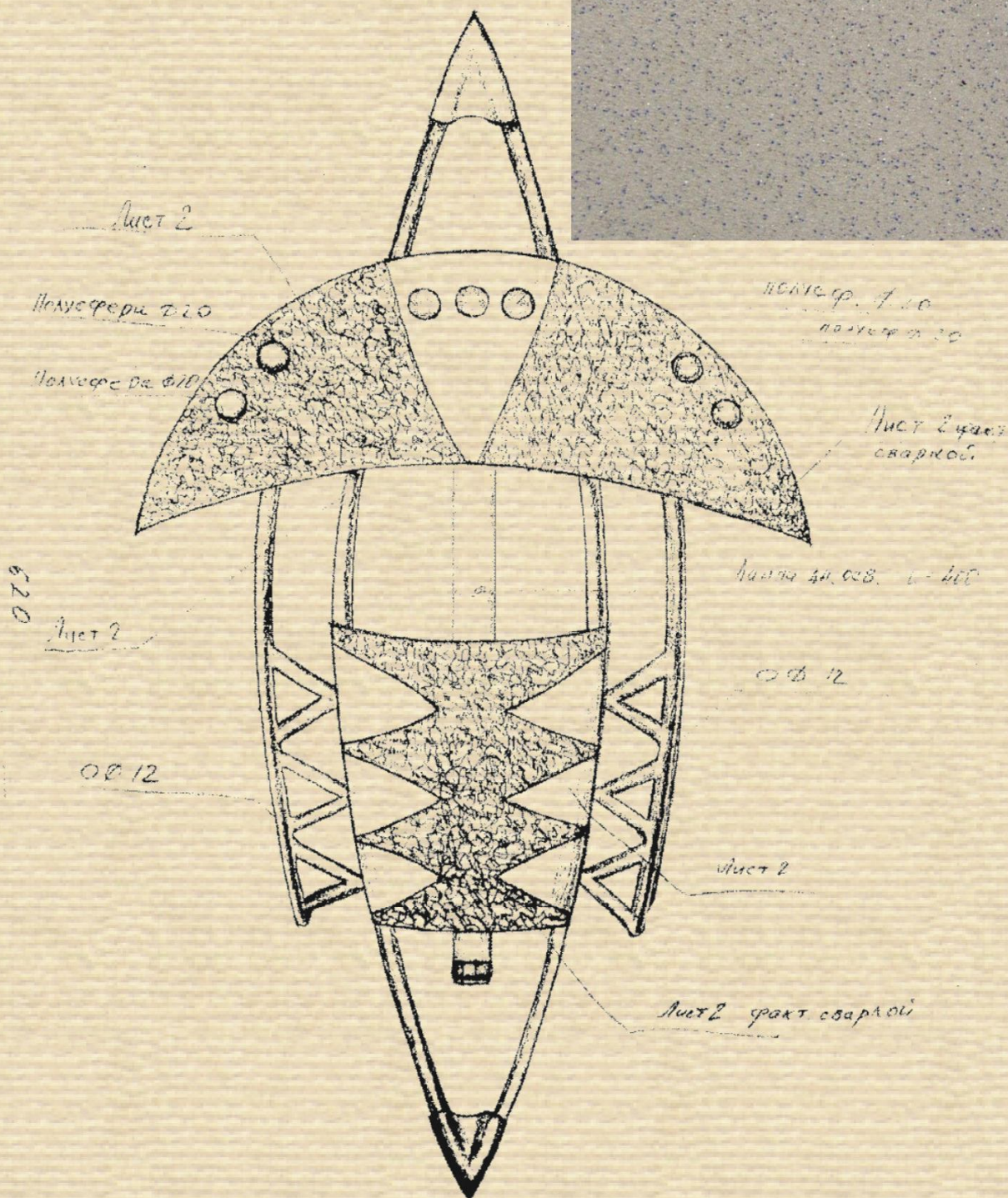
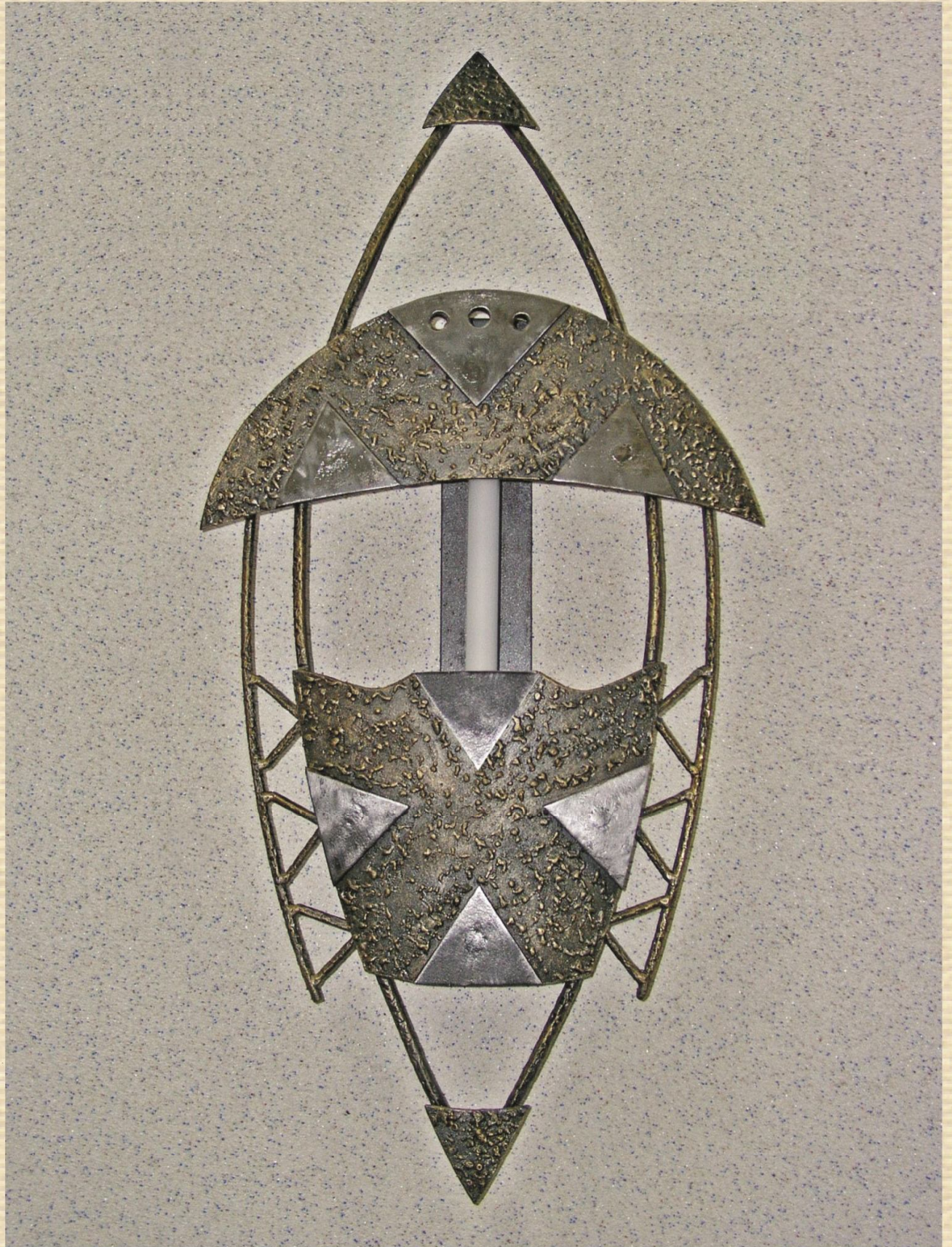

Бра "Лакшни"  
Художник-дизайнер:  
Панфилов Т.А.

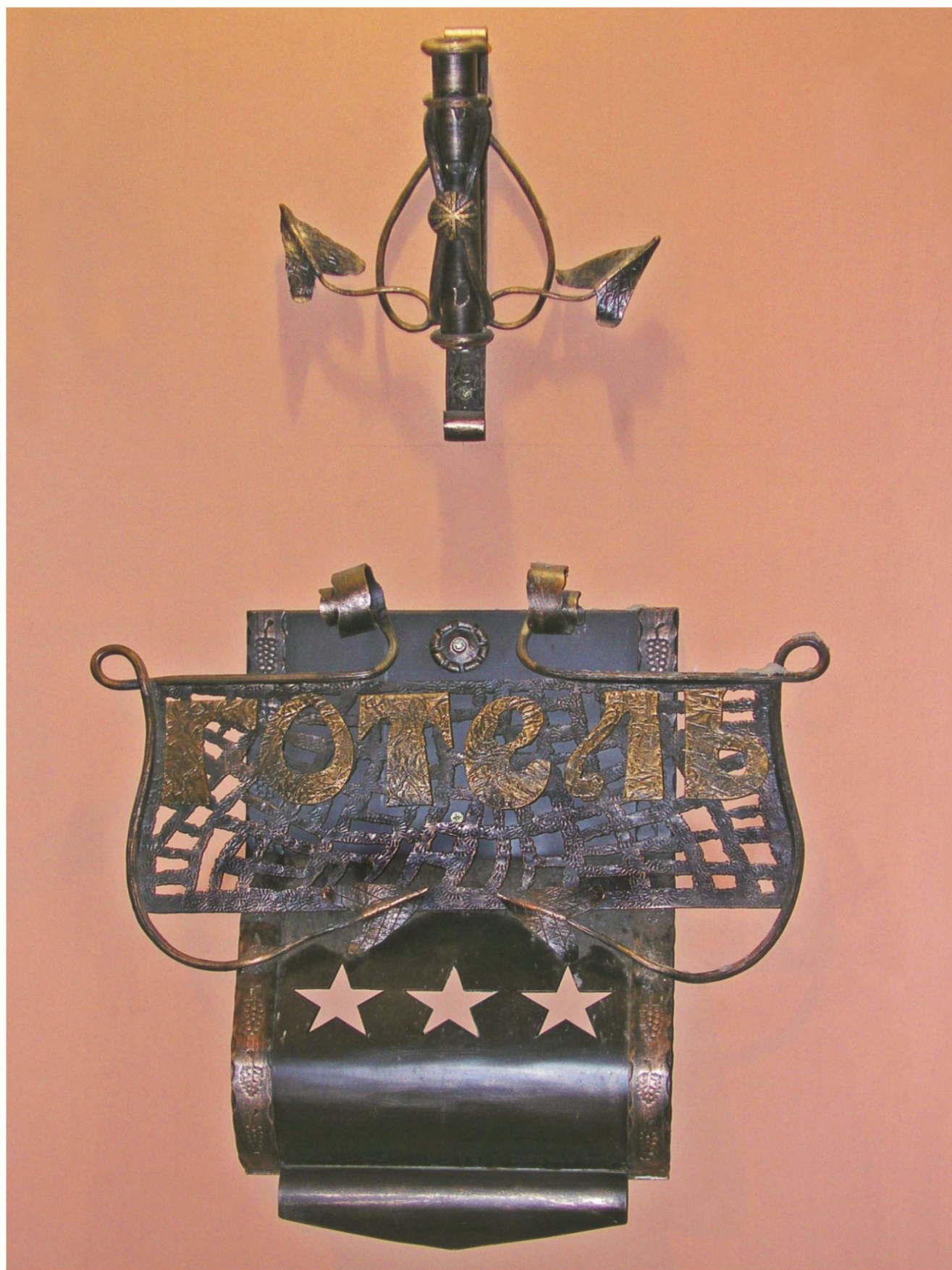

Вывеска  
"Астория"  
Художник-дизайнер:  
Безручко А.Ч.

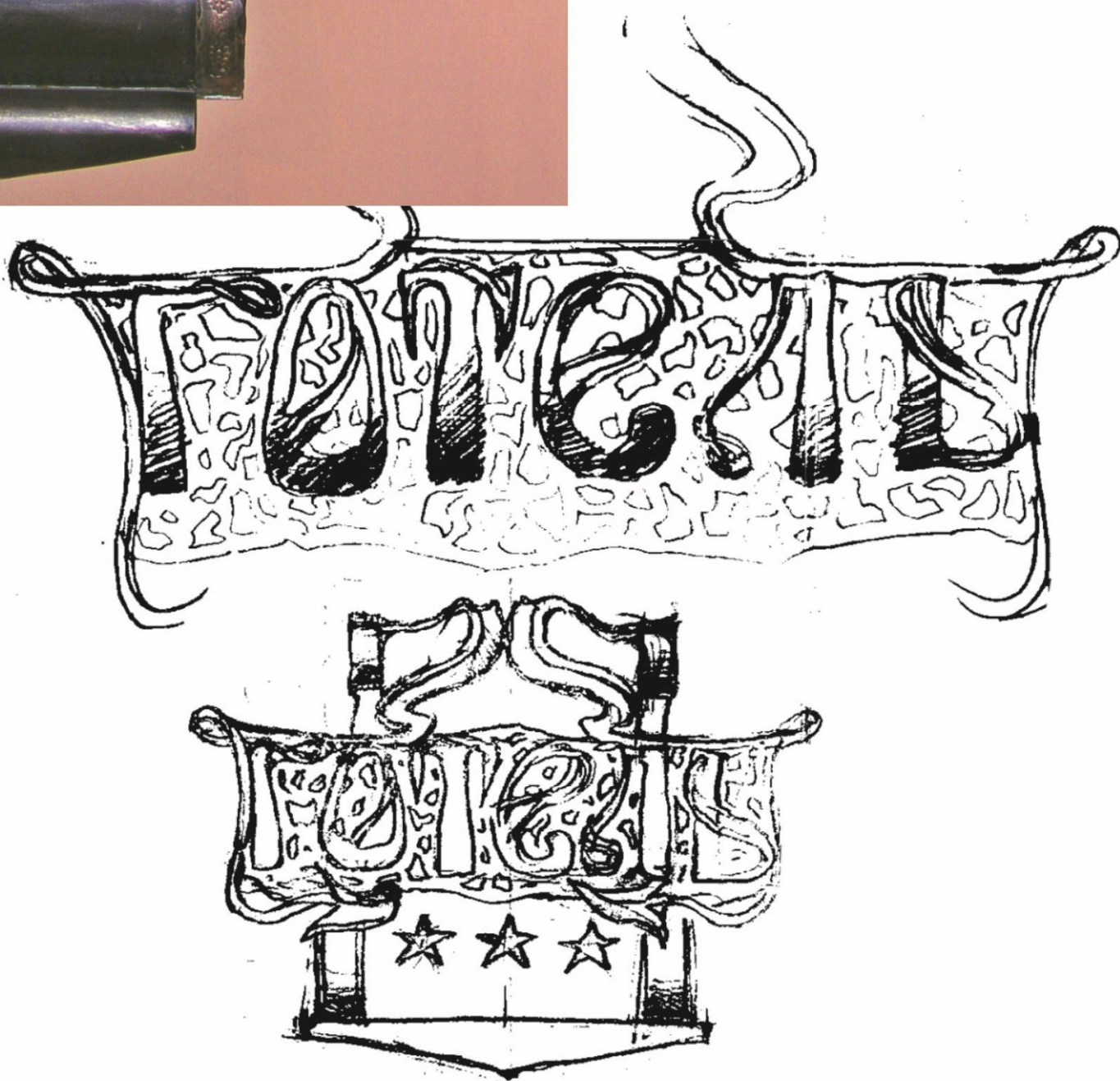



Флагшток "Астория"  
Художник-дизайнер: Безручко А.Ф.

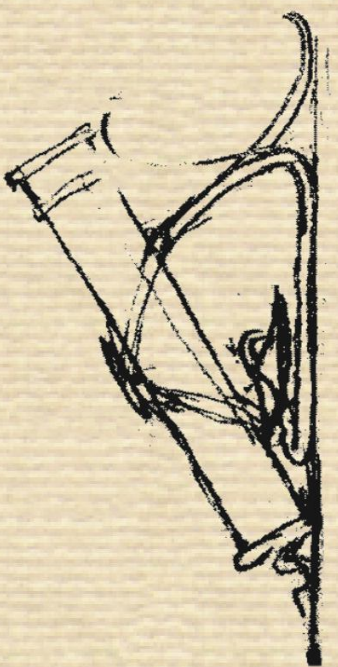
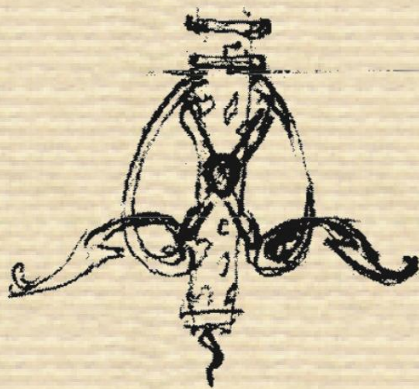





Диван "Уют" 120x40x80 см.  
Художник-дизайнер: Безручко А.Ф.

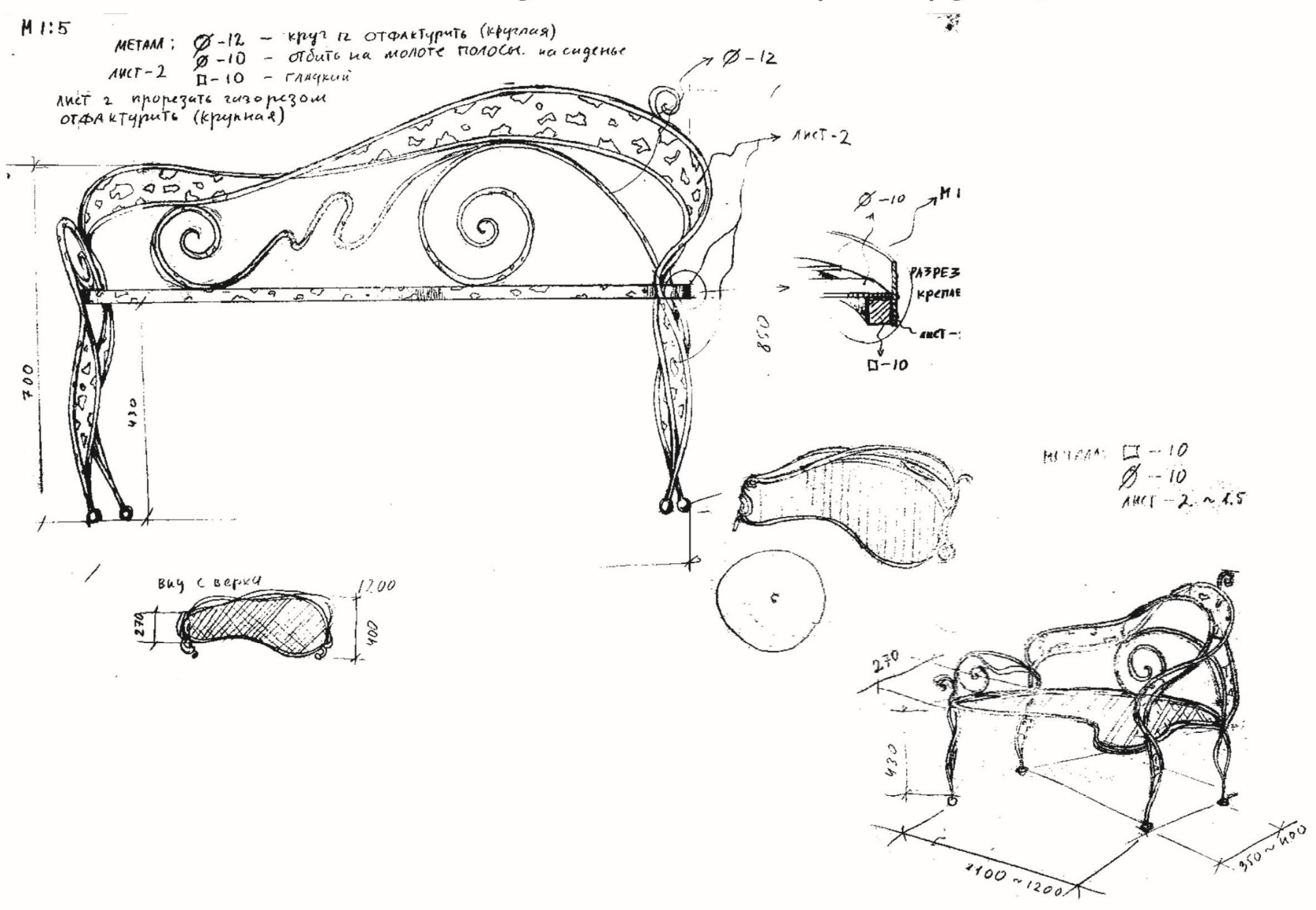

# ЧАРУЖНЫЕ ДЕКОРЫ

ХУДОЖЕСТВЕННАЯ КОВКА

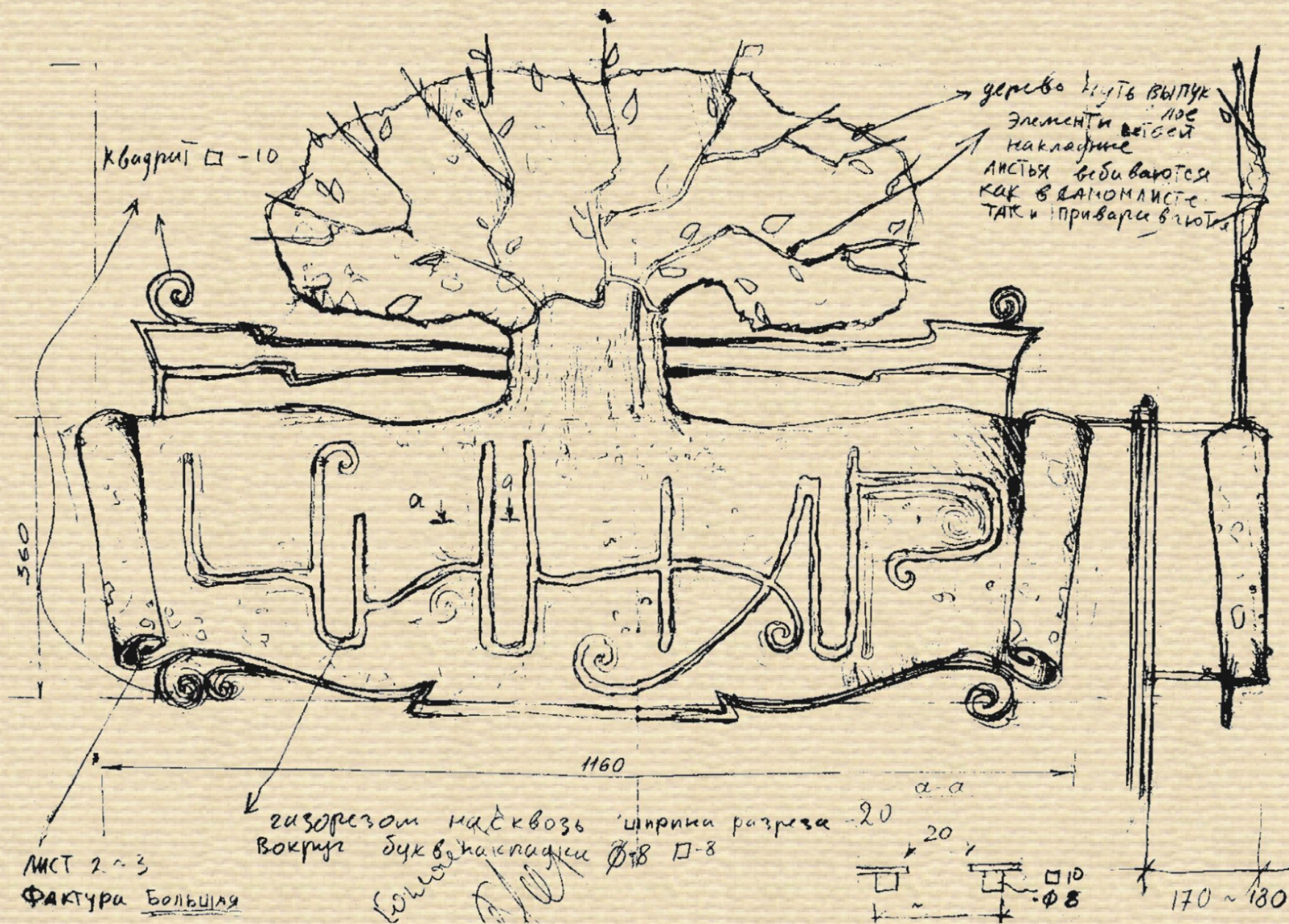

Вывеска "Минар"

Художник-дизайнер: Безручко А.Ф.



*Вывеска "De forge"  
Художник-дизайнер: Панфилов Т.А.*

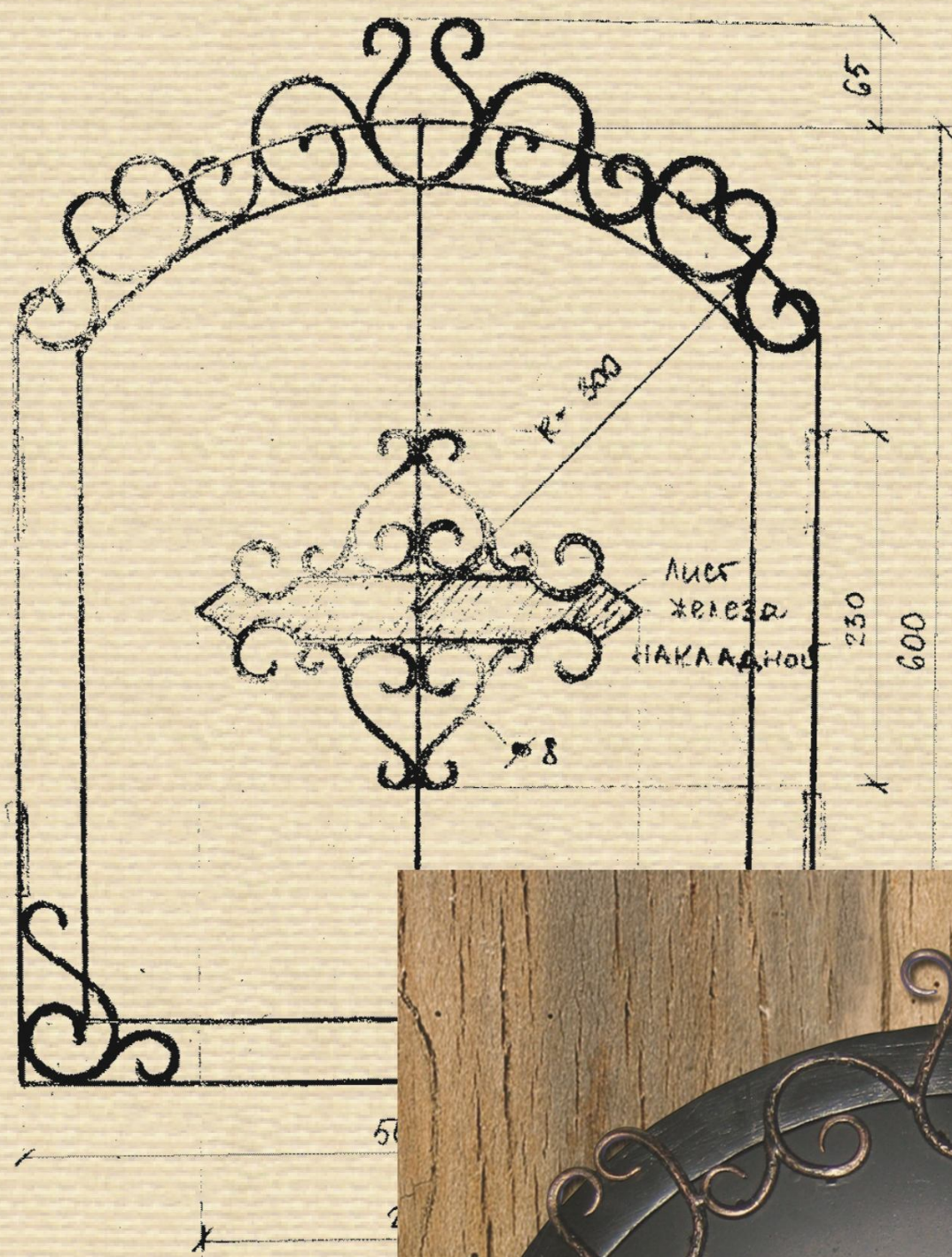

Каминные створки 50x60 см.  
Художник-дизайнер: Черная С.В.

ХУДОЖЕСТВЕННАЯ КОВКА

ЭКСКЛЮЗИВ

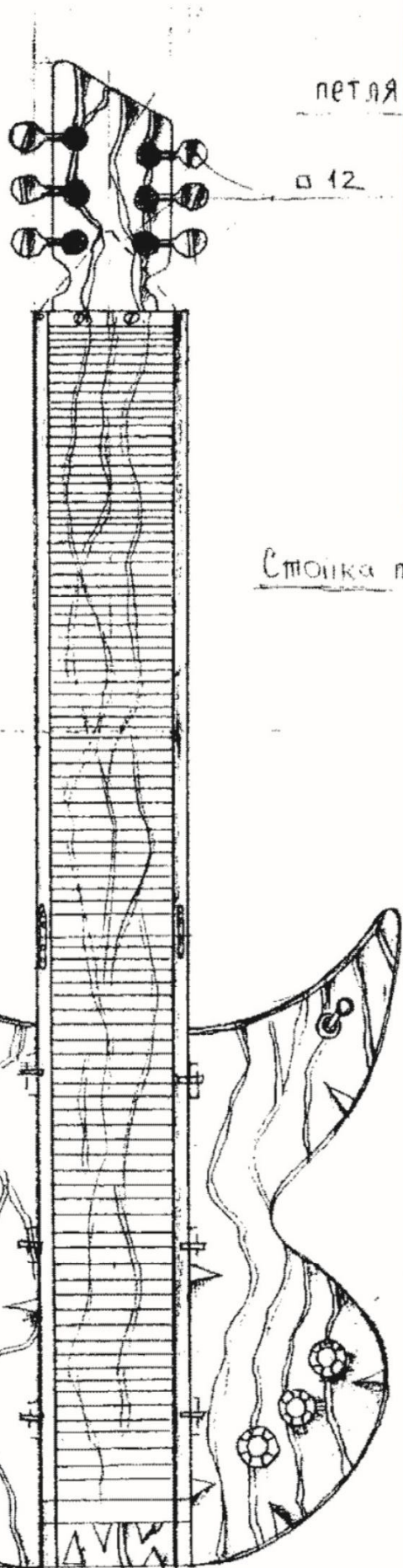

Стопка покупи на 60 шт. CD Подставка для дисков "Гитара"  
Художник-дизайнер: Панфилов Т.А.

Лист 3

Окраска: грунт. НЦ - белая,  
ультрафиолет, - желтый, зеле.  
лак.

35 мм 3 шт.

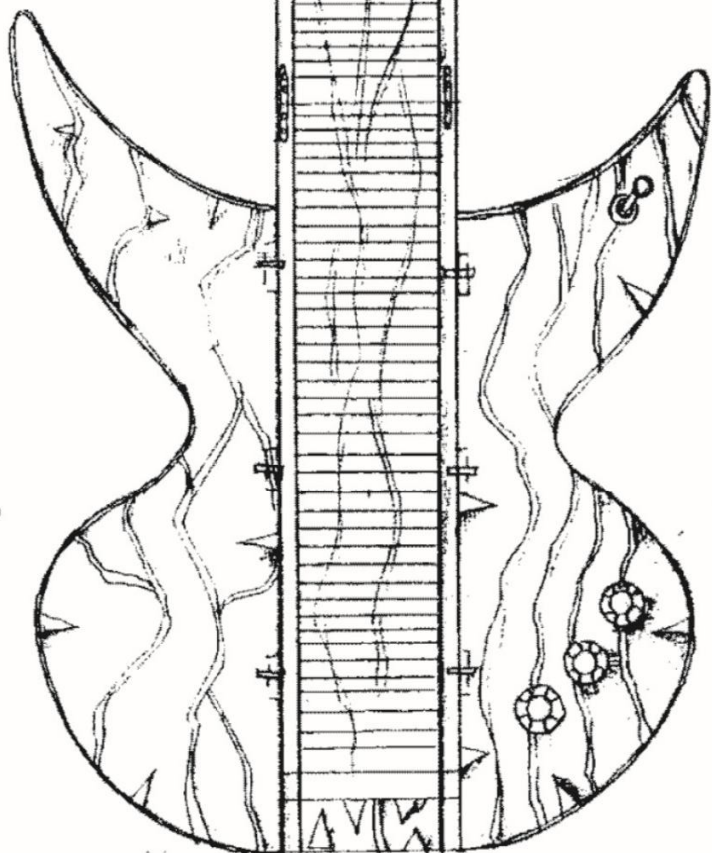



Дизайнер: Черная С.В.